

innex C831

180° panoramisk 4K konferenskamera

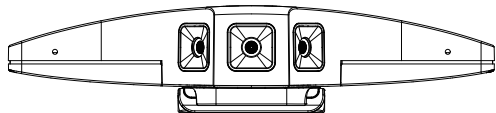

Snabbstartsguide

Förpackningens innehåll

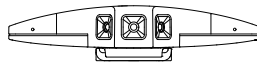

C831



USB-Kabel



Säkerhets
dokument



Garantikort



Snabbstartsguide



Väggfäste



Väggankare x 2

Väggmonterings-
sats



Självgående skruv x 2
(L30mm/1.18")



Tumskruv
(1/4-20-L8mm)

Översikt

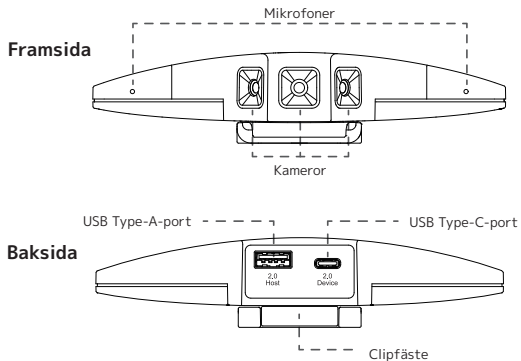

(1) USB-C-port: För anslutning av USB-C-änden på den medföljande USB-kabeln, som sedan ska anslutas till en USB-A-port på en bärbar eller stationär dator. Denna anslutning ger ström till kameran och överför både video och ljud från kameran till datorn.

(2) USB-A-port: För anslutning till en USB-A-kabel som kopplas till en annan USB-enhet, såsom ett tangentbord eller en mus.

Ovansida

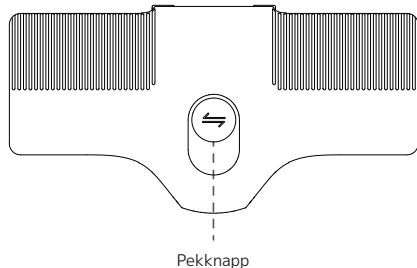

(1) Tryck kort på touchknappen för att växla mellan visningsvinklar: 180°, 150°, 120°, 90° och 75°.

(2) Tryck och håll ned touchknappen när visningsvinkeln är inställd på mindre än 180° för att aktivera ePan-funktionen. Detta gör att bilden kan flyttas åt vänster och höger.

(3) Du kan även aktivera minnesläget genom att trycka och hålla ned touchknappen i 6–10 sekunder när visningsvinkeln är inställd på 180°. När funktionen är aktiverad visas status på skärmen. Tryck på knappen igen för att avaktivera läget.

När minnesläget är aktiverat kommer kameran ihåg den senaste synvinkeln (FoV) och startar med samma synvinkel nästa gång. När läget är avaktiverat återgår kameran till standardläget 180°.

Installation och konfiguration

Operativsystem

Windows 10 eller senare. macOS 10.15 eller senare.

Ansluta kameran

- (1) Anslut USB-C-ändan av den medföljande kabeln till kameran och den andra änden till en bärbar eller stationär dator.
- (2) Anslut USB-A-ändan av samma kabel till en bärbar eller stationär dator.



Se till att använda den medföljande kabeln och ansluta den direkt till en USB 3.0-port. Anslutning till en USB 2.0-port eller via en USB-hubb kan orsaka funktionsfel på grund av otillräcklig strömförsörjning till kameran.

Montering av kameran

Clipfäste:

Montera enkelt på valfri skärm såsom bärbar dator, bildskärm, TV eller interaktiv display med det inbyggda clipfästet.

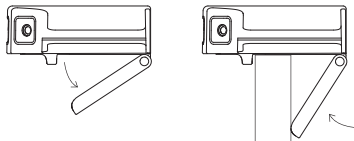

Stativfäste:

Stativgängen finns längst ned på clipfästet för montering på stativ.

Undersida

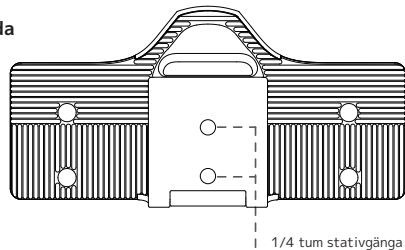

Väggmontering:

(1) Borra två hål med 6 mm diameter, med 28 mm horisontellt avstånd mellan dem, och sätt in de medföljande väggankarna i hålen.

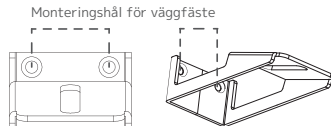

(2) Fäst väggfästet ordentligt på väggen med de två medföljande självgående skruvarna.

(3) Rikta in kamerans stativgänga med hålen i väggfästet och fäst kameran med de medföljande tumskruvarna.

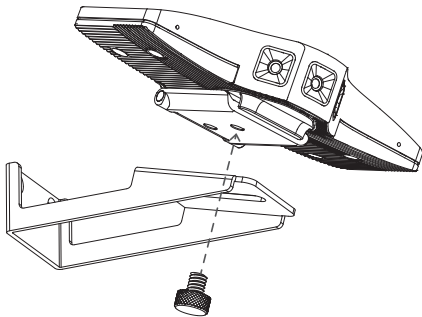

Innex Studio

För att aktivera alla funktioner i C831 (såsom AI-baserade automatiska layouter, bildinställningar och firmwareuppdateringar), besök denna sida och ladda ner kameramjukvaran "Innex Studio" för Innex C831.

<https://funtechinnovation.com/downloads/>

För mer information om programvaran, besök:

<https://funtechinnovation.com/software/innex-studio/>

För produktrelaterade frågor, besök

www.funtechinnovation.com/faq

Specifikationer

Kamera

Max. utgångsupplösning och bildfrekvens	H264@30fps: 1280*720 MJPG@30fps: 380*2160 (4K) YUY2@30fps: 640*480
Videokomprimering	MJPG/H.264/YUY2
Fokus	Fixed focus
Synvinkel	Diagonal: 180° / Horisontell: 170° / Vertikal: 90°
AI-videolägen	Via programvara: spårning av flera ansikten i 6 lägen: Översiktsrutnät, Manuell, Automatisk inramning, Rutnät, Whiteboard Studio och Talare.
Manuella lägen	Kort tryck: växla synvinkel (180°, 150°, 120°, 90° och 75°) Långt tryck: E-pan
Övriga funktioner	3DNR

Mikrofon

Inbyggd mikrofon	Dubbel rundstrålande mikrofon
Känslighet	-26dBFS
Samplingsfrekvens	16KHz
Frekvensrespons	100Hz-13KHz
Förstärkningskontroll	Ja (Automatisk)
Brusreducering	Ja
Upptagningsområde	Effektiv: 0-4 m Max: 8 m

Övrigt

Anslutning	USB Type C till Type A 2.0
Strömförsörjning	USB 3.0 eller högre
Protokoll	UVC; UAC; Plug-and-play
Operativsystem	Innex C831 Windows 10, 11 Mac OS X 10.15 eller senare Innex Studio Windows 10, 11 Mac OS X 10.15 eller senare Intel i5 4:e generationen eller senare MacBook Pro (2013) eller senare
Produktmått	146 x 33 x 74 mm
Nettovikt	240 g
Förpackningens innehåll	Innex C831, USB-kabel, Väggfäste (inklusive skruvar och väggankare), Snabbstartguide, Säkerhetsdokument, Garantikort

Säkerhetsinformation

Federal Communications Commission (FCC) uttalande. Denna enhet uppfyller del 15 i FCC-reglerna. Användning är föremål för följande två villkor: (1) denna enhet får inte orsaka skadlig störning, och (2) denna enhet måste acceptera all mottagen störning, inklusive störning som kan orsaka oönskad funktion.

Denna utrustning har testats och befunnits uppfylla gränserna för en digital enhet av klass B, enligt del 15 i FCC-reglerna. Dessa gränser är utformade för att ge rimligt skydd mot skadlig störning i en bostadsinstallation. Denna utrustning genererar, använder och kan utstråla radiofrekvensenergi och kan, om den inte installeras och används i enlighet med instruktionerna, orsaka skadlig störning av radiokommunikation.

Det finns dock ingen garanti för att störningar inte uppstår i en viss installation. Om denna utrustning orsakar skadlig störning på radio- eller TV-mottagning, vilket kan fastställas genom att slå av och på utrustningen, uppmanas användaren att försöka åtgärda störningen genom en eller flera av följande åtgärder:

- Omorientera eller flytta mottagarantennen.
- Öka avståndet mellan utrustningen och mottagaren.
- Anslut utrustningen till ett uttag på en annan krets än den som mottagaren är ansluten till.
- Kontakta återförsäljaren eller en erfaren radio-/TV-tekniker för hjälp.

Ändringar eller modifieringar som inte uttryckligen godkänts av den ansvariga parten kan ogiltigförklara rätten att använda utrustningen. Denna enhet och dess antenn får inte placeras tillsammans med eller användas i samband med någon annan antenn eller sändare. För produkter som finns tillgängliga på USA/Kanada-marknaden kan endast kanal 1-11 användas. Val av andra kanaler är inte möjligt.

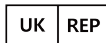

APEX CE SPECIALISTS LIMITED
89 PRINCESS STREET, MANCHESTER, M1 4HT, UK

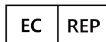

APEX CE SPECIALISTS GMBH
HABICHTWEG 1 41468 NEUSS GERMANY



Vous êtes responsable de remettre tous les appareils électriques et électroniques usagés à des points de collecte correspondants.

Pour en savoir plus:
www.quefairedesdechets.fr

FR