

innex C831

Panorama-conferentiecamera

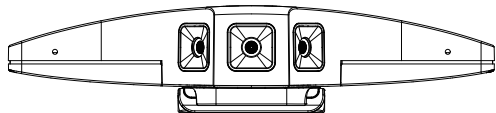

Snelstartgids

Inbegrepen accessoires

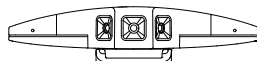

Innex C831

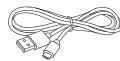

USB-kabel



Garantie en
veiligheids-
informatie



Garantiekaart



Snelstartgids



Wandsteun



Bevestigingsbout x2

Wandmontage-
set



Zelftappende schroef
(L30mm/1.18")



Duimschroef
(1/4-20-L8mm)

Details van elk onderdeel

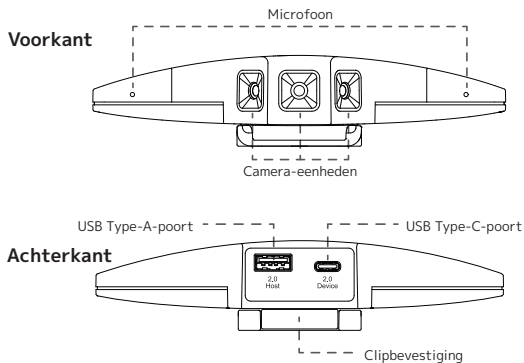

(1) USB Type C-poort: Sluit de meegeleverde USB-kabel aan en verbind het andere uiteinde (Type A-kant) met de computer. Deze verbinding voorziet de camera van stroom en verzendt video- en audiosignalen van de camera naar de computer.

(2) USB Type A-poort: Kan worden gebruikt voor het aansluiten van USB-apparaten zoals een muis of toetsenbord.

Bovenkant

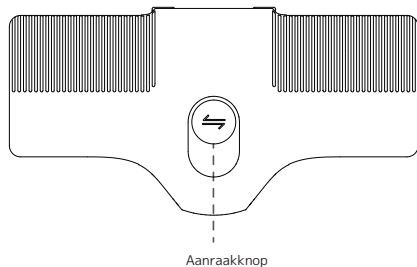

(1) Door de aanraakknop in te drukken, kan de horizontale kijkhoek van de camera worden gewijzigd in de volgende volgorde: 180° → 150° → 120° → 90° → 75°.

(2) Bij een kijkhoek van minder dan 180°, kan de afbeelding horizontaal worden verplaatst (panoramisch) door de aanraakknop ingedrukt te houden. Laat de knop los om de afbeelding op de gewenste hoek te fixeren.

(3) Bij 180°, houdt u de aanraakknop 6 tot 10 seconden ingedrukt om de "Memory Mode" te activeren. Een nieuwe druk op de knop deactiveert de modus.

In de "Memory Mode" onthoudt de camera de laatst gebruikte kijkhoek en start met diezelfde hoek bij de volgende inschakeling. Als de modus is uitgeschakeld, start de camera altijd met een 180° kijkhoek.

Setup en installatie

Ondersteunde besturingssystemen:

Windows 10 en later / macOS 10.15 en later

Aansluiten van de camera

- (1) Sluit de USB Type C-kant van de meegeleverde USB-kabel aan op de USB Type C-poort aan de achterkant van de camera.
- (2) Sluit de Type A-kant van de USB-kabel aan op de computer.



Gebruik altijd de meegeleverde kabel en sluit deze direct aan op een USB 3.0-poort. Verbinding via een USB 2.0-poort of een USB-hub kan leiden tot onvoldoende stroom, waardoor de camera mogelijk niet goed werkt.

Installatie van de camera

Clipbeugel:

Je kunt het eenvoudig bevestigen aan verschillende apparaten, zoals laptops, monitoren, televisies en touchscreens.

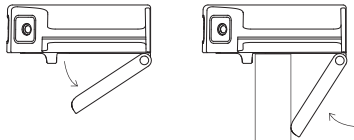

Statiefmontage:

De statiefmontage bevindt zich aan de onderkant van de clipbevestiging.

Onderkant

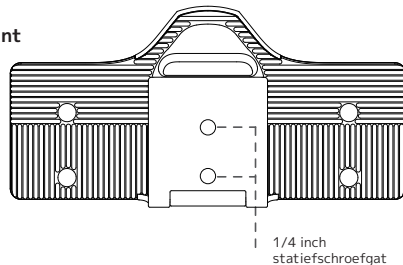

Wandmontage:

(1) Maak twee gaten van 6 mm in diameter, 28 mm uit elkaar, in horizontale richting. Plaats de meegeleverde ankerbouten in de gemaakte gaten.

Bevestigingsgaten voor de muurbeugel

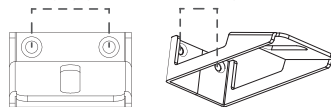

(2) Gebruik de twee meegeleverde tapbouten om de muurbeugel stevig aan de muur te bevestigen.

(3) Pas het statiefschroefgat van de camera aan de gaten van de muurbeugel aan en bevestig het stevig met de meegeleverde duimschroeven.

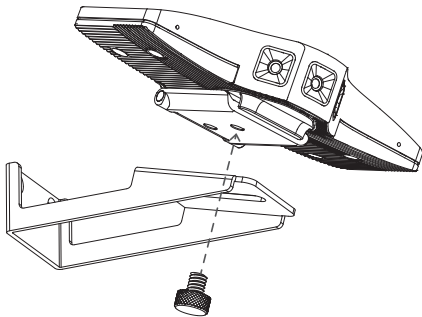

Innex Studio

Om alle functies van de C831 in te schakelen (AI-automatisch ontwerp, beeldinstellingen, firmware-updates, enz.), ga naar deze link en download de camera-software "Innex Studio" voor C831.

<https://funtechinnovation.com/downloads/>

Voor meer informatie over de software, klik hier.

<https://funtechinnovation.com/software/innex-studio/>

Voor vragen over het product, bezoek

www.funtechinnovation.com/faq

Specificaties

Camera

Maximale uitvoerresolutie & framesnelheid	H264@30fps: 1280*720 MJPG@30fps: 380*2160 (4K) YUY2@30fps: 640*480
Videocompressie	MJPG/H.264/YUY2
Scherpstelling	Vaste focus
Kijkhoek	Diagonaal: 180° / Horizontaal: 170° / Verticaal: 90°
AI-videomodi	Via software: multi-gezichtstracking in 6 modi: Overzicht raster, Handmatig, Auto-framing, Raster, Whiteboard Studio en Spreker.
Handmatige modi	Korte tik: wisselen van kijkhoek (180°, 150°, 120°, 90° en 75°) Lang indrukken: E-pan
Overige functies	3DNR

Microfoon

Ingebouwde microfoon	Dubbele omnidirectionele microfoon
Gevoeligheid	-26dBFS
Samplingfrequentie	16KHz
Frequentierespons	100Hz-13KHz
Automatische gainregeling	Ja
Ruisonderdrukking	Ja
Opnamebereik	Effectief: 0-4 m Maximum: 8 m

Overige

Connectiviteit	USB Type C naar Type A 2.0
Voeding	USB 3.0 of hoger
Protocol	UVC; UAC; Plug-and-play
Besturingssysteem	Innex C831 Windows 10, 11 Mac OS X 10.15 of hoger Innex Studio Windows 7, 10, 11 Mac OS X 10.15 of hoger Intel i5 van de 4e generatie of hoger MacBook Pro (2013) of nieuwer
Productafmetingen	146 x 33 x 74 mm
Nettogewicht	240 g
Inhoud van de verpakking	Innex C831, USB-kabel, Wandbeugel (inclusief schroeven en pluggen), Snelstartgids, Veiligheidsdocumenten, Garantiekaart

Veiligheidsinformatie

Federal Communications Commission (FCC) Verklaring: Dit apparaat voldoet aan deel 15 van de FCC-regels. De werking is onderhevig aan de volgende twee voorwaarden: (1) dit apparaat mag geen schadelijke interferentie veroorzaken en (2) dit apparaat moet alle ontvangen interferentie accepteren, inclusief interferentie die een ongewenste werking kan veroorzaken.

Deze apparatuur is getest en voldoet aan de limieten voor een digitaal apparaat van klasse B, volgens deel 15 van de FCC-regels. Deze limieten zijn bedoeld om redelijke bescherming te bieden tegen schadelijke interferentie in een woonomgeving. Deze apparatuur genereert, gebruikt en kan radiofrequentie-energie uitstralen en kan, indien niet geïnstalleerd en gebruikt volgens de gebruiksaanwijzing, schadelijke interferentie veroorzaken in radiocommunicatie.

Er is echter geen garantie dat er geen interferentie zal optreden in een specifieke installatie. Als deze apparatuur schadelijke interferentie veroorzaakt bij radio- of televisieontvangst, wat kan worden vastgesteld door het apparaat uit en aan te zetten, wordt de gebruiker aangemoedigd de interferentie te corrigeren door een of meer van de volgende maatregelen te nemen:

- Heroriënteer of verplaats de ontvangstantenne.
- Vergroot de afstand tussen de apparatuur en de ontvanger.
- Sluit de apparatuur aan op een stopcontact dat is aangesloten op een ander circuit dan dat van de ontvanger.
- Raadpleeg de dealer of een ervaren radio-/tv-technicus voor hulp.

Wijzigingen of aanpassingen die niet uitdrukkelijk zijn goedgekeurd door de partij die verantwoordelijk is voor de conformiteit, kunnen het recht om de apparatuur te gebruiken ongeldig maken. Dit apparaat en zijn antenne mogen niet worden samengeplaatst of samen gebruikt met een andere antenne of zender. Voor producten die beschikbaar zijn op de markt in de VS/Canada, mogen alleen kanalen 1 t/m 11 worden gebruikt. Het selecteren van andere kanalen is niet mogelijk.

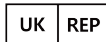

APEX CE SPECIALISTS LIMITED
89 PRINCESS STREET, MANCHESTER, M1 4HT, UK

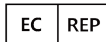

APEX CE SPECIALISTS GMBH
HABICHTWEG 1 41468 NEUSS GERMANY



Vous êtes responsable de remettre tous les appareils électriques et électroniques usagés à des points de collecte correspondants.

Pour en savoir plus:
www.quefairemesdechets.fr

FR