

!deao hub

Interaktywny Ekran Dotykowy

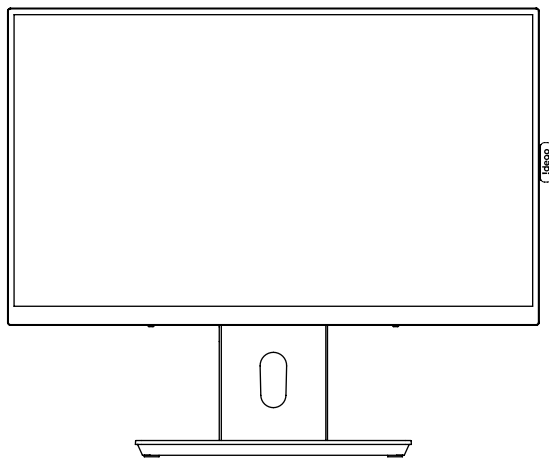

Skrócona instrukcja obsługi

Ideao Hub to wszechstronny interaktywny monitor dotykowy QHD o przekątnej 24 cali, który zrewolucjonizuje sposób współpracy. Po podłączeniu kabelka komputer PC staje się gigantycznym ekranem dotykowym. Możesz robić notatki na swoich dokumentach z pełną kompatybilnością z systemem Windows Ink, korzystać z 10 portów I/O i cieszyć się płynnym doświadczeniem dotyku i pisania dzięki Ideao Hub.

Wyzwól swoją kreatywność!

Zawartość Paczki

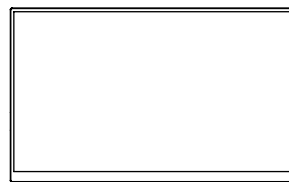

Monitor



Szyja stojaka

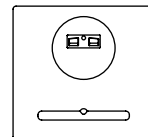

Podstawa stojaka



Kabel HDMI



Kable USB
USB-C na USB-C x1
USB 3.0 A do B x1



Śruby szyi x4
Śrubokręt x1



Uchwyt na długopis

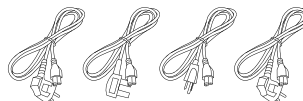

Kabel zasilający

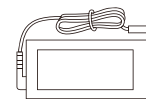

Adapter AC/DC



Skrócona instrukcja obsługi

Przeгляд

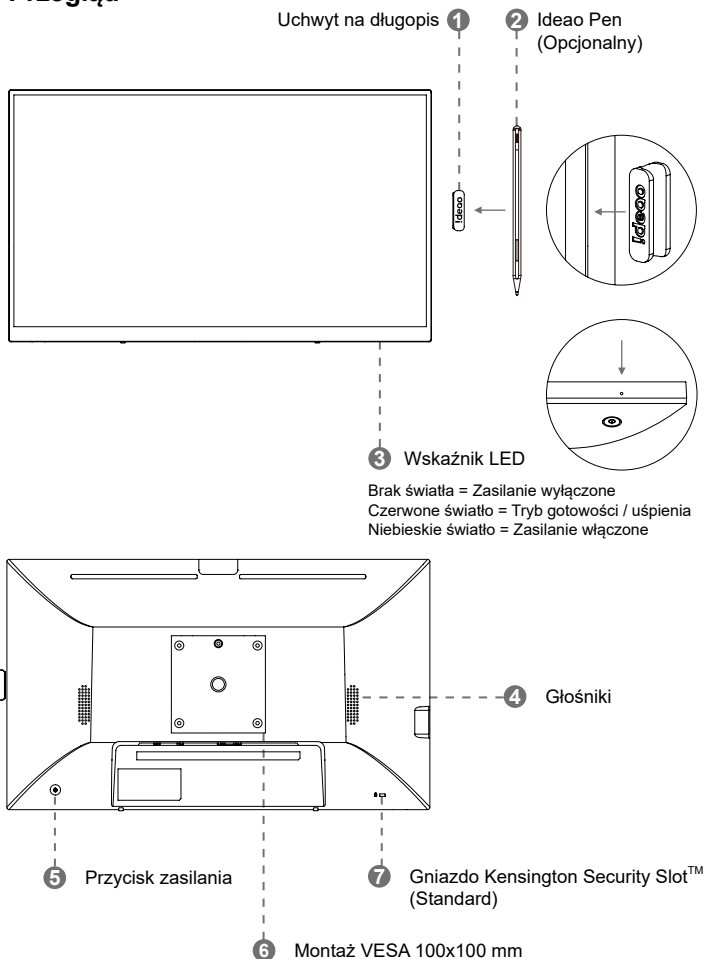

8 Porty wejścia/wyjścia

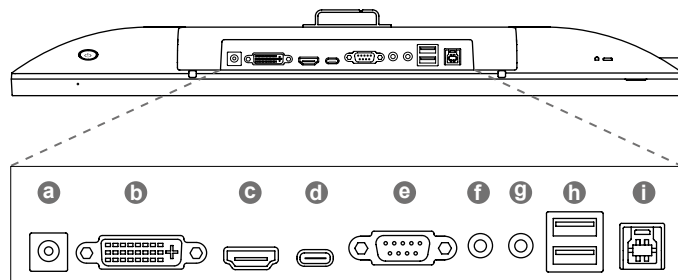

a	DC IN	Łączy się z zasilaczem.
b	DVI-D	Łączy się z urządzeniem źródłowym za pomocą kabla DVI-D.
c	HDMI	Łączy się z urządzeniem źródłowym za pomocą kabla HDMI.
d	USB typu C	Łączy się z urządzeniem źródłowym za pomocą kabla USB typu C do przesyłu wideo, dźwięku, obsługi dotyku i zasilania.
e	VGA (D-SUB)	Łączy się z urządzeniem źródłowym wideo za pomocą kabla VGA.
f	Wejście audio	Łączy się z urządzeniem wejściowym audio, używanym z urządzeniem VGA.
g	Wyjście audio	Łączy się z urządzeniem wyjściowym audio, takim jak słuchawki.
h	USB-A 2.0	Łączy się z urządzeniem USB, takim jak pamięć USB, mysz, klawiatura i głośnik.
i	USB-B	Łączy się z komputerem, aby korzystać z funkcji dotykowych.
j	USB-A 3.0	Podłącz do urządzenia USB, takiego jak dysk pamięci, mysz, klawiatura i zestaw głośnomówiący.

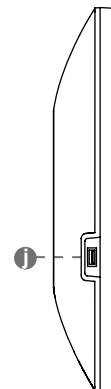

Instalowanie stojaka

1.



Umieść monitor na piance, aby chronić jego powierzchnię.

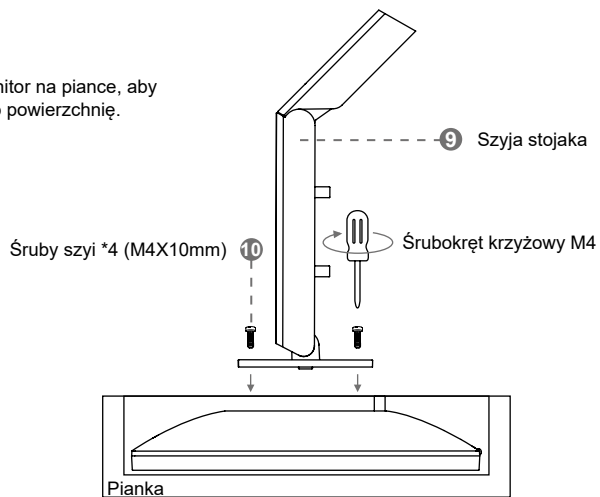

2.

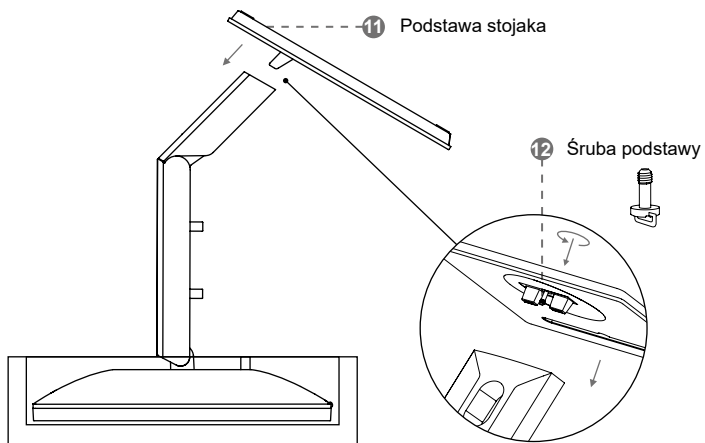

Regulacja stojaka

Obrót

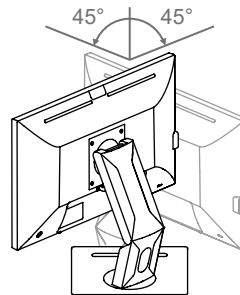

Wysokość

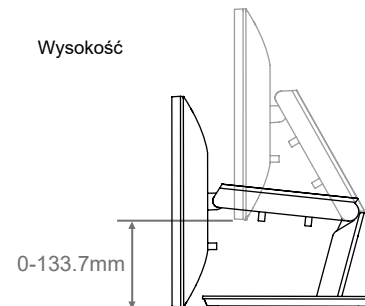

Podnoszenie i przechyłanie

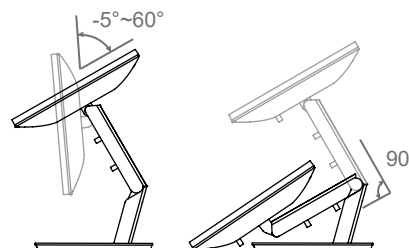

Trzepnięcie

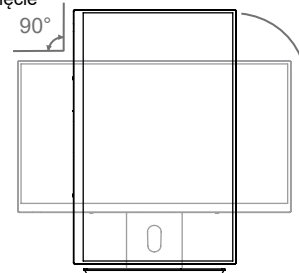

Podłączanie Ideo Hub

Włóż wtyczkę zasilania w pełni do gniazdka elektrycznego, a następnie podłącz złącze zasilania do boku produktu. Upewnij się, że napięcie mieści się w zakresie 100-240V, a częstotliwość to 50/60Hz \pm 5%.

Podłączanie do komputera PC lub laptopa

Podłącz swój komputer PC lub laptop do Ideo Hub za pomocą kabla USB typu C, HDMI/DVI lub VGA. Porty łączące mogą się różnić w różnych produktach.



Prąd zasilania musi być uziemiony.

Nie usuwaj styku uziemiającego/masy.

Użycie kabla USB-C

Ideao Hub

PC



Upewnij się, że złącze USB typu C Twojego komputera obsługuje tryb DP Alt, aby wyświetlać poprawnie. Aby uzyskać więcej informacji, sprawdź tabelę na odwrocie.

Podłączanie urządzeń za pomocą kabla HDMI

Ideao Hub

PC

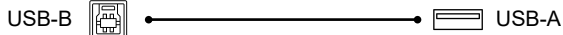

Podłączanie urządzeń za pomocą kabla DVI lub VGA

*Kable DVI, VGA i audio nie są dołączone do opakowania.

Ideao Hub

PC

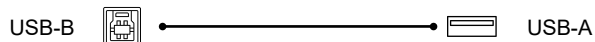
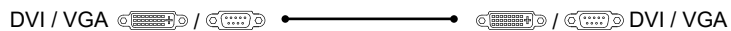

	Źródło wideo	Źródło audio	Sygnał USB dla dotykowego tyłu	Zasilanie
USB-C	✓	✓	✓	✓
HDMI	✓	✓	X Przez USB-B	X
DVI / VGA	✓	X Przez kabel audio	X Przez USB-B	X

Regulacja menu ekranowego (OSD)

Przesuń dwa palce z górnej krawędzi ekranu w dół, aby wyświetlić ustawienia OSD.

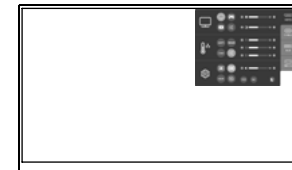
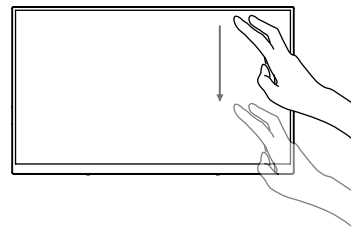

Źródło sygnału

Regulacja jasności, kontrastu, temperatury barw, proporcji wyświetlacza i głośności itp.



Kontrola dotyku komputera jest tymczasowo wyłączona, gdy ustawienie OSD jest aktywne. Wyjdź z menu OSD, aby wznowić interakcję dotykową z komputerem.







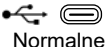

Specyfikacje

Proszę odwiedzić
<https://funtechinnovation.com>

Rozwiązywanie problemów

Proszę odwiedzić
<https://funtechinnovation.com/faq/>

Tabela specyfikacji USB-C

Złącze USB-C		Transfer danych	Wyświetlacz	Zasilanie
USB 2.0 480 Mbps	 Normalne	✓	X	X
	 PD włączone	✓	X	✓
USB 3.1 Gen 1 5 Gbps	 Normalne	✓	X	X
	 PD włączone	✓	X	✓
USB 3.1 Gen 2 10 Gbps	 Normalne	✓	X	X
	 PD włączone	✓	X	✓
DisplayPort 5-10 Gbps	 Normalne	✓	✓	X
	 PD włączone	✓	✓	✓
Thunderbolt 20-40 Gbps PD włączone DisplayPort		✓	✓	✓

Ważne informacje dotyczące bezpieczeństwa, zgodności i gwarancji

Przeczytaj instrukcję przed użyciem produktu



OSTRZEŻENIE O ZASILANIU!

Zasilacz przeznaczony jest wyłącznie do użytku wewnątrz pomieszczeń. Używaj wyłącznie zasilacza dołączonego do produktu. Nie próbuj naprawiać ani używać uszkodzonego zasilacza. Nie zanurzaj zasilacza w wodzie ani nie poddawaj go fizycznym obciążeniom. Regularnie sprawdzaj zasilacz pod kątem uszkodzeń kabla, wtyczki i obudowy.

OSTRZEŻENIE O BATERII!

Nieprawidłowo wymienione baterie mogą stwarzać ryzyko wycieku lub eksplozji i obrażeń ciała. Nieprawidłowo obchodzone akumulatory mogą stwarzać ryzyko pożaru lub oparzeń chemicznych. Nie demontuj ani nie wystawiaj na działanie materiałów przewodzących, wilgoci, cieczy ani ciepła o temperaturze powyżej 54° C (130° F). Nie używaj ani nie ładuj baterii, jeśli wydaje się przeciekać, odbarwiona, zdeformowana lub w jakikolwiek inny sposób nienormalna. Nie pozostawiaj baterii rozładowanej lub nieużywanej przez dłuższy czas. Nie zwieraj. Twoje urządzenie może zawierać wewnętrzny akumulator, którego nie można wymienić. Żywotność baterii zależy od użytkowania. Niesprawne baterie należy utylizować zgodnie z lokalnymi przepisami. Jeśli nie regulują tego żadne przepisy ani regulacje, wyrzuć swoje urządzenie do kosza na śmieci elektroniczne. Trzymaj baterie z dala od dzieci.

Bezpieczne wytyczne dotyczące użytkowania produktów

- Nie otwieraj ani nie modyfikuj produktu, z wyjątkiem wyjmowania i wymiany baterii.
- Nie rozkładaj ani nie próbuj naprawiać tego produktu.
- Ten produkt jest bezpieczny w normalnych i rozsądnie przewidywalnych warunkach użytkowania.
- Jeśli produkt działa nieprawidłowo, skontaktuj się z autoryzowanym sprzedawcą.
- Produkt musi być zwrócony do autoryzowanego sprzedawcy w celu przeprowadzenia jakiegokolwiek obsługi lub naprawy.
- To nie jest produkt dla dzieci i nie jest przeznaczony do użytku przez dzieci poniżej 14 roku życia.

Zgodność z FunTech Innovation

Aby uzyskać informacje dotyczące bezpieczeństwa produktu, EMC, RF i energii, odwiedź stronę www.funtechinnovation.com/compliance. Konserwacja nie jest wymagana dla zgodności produktu. Ten produkt spełnia odpowiednie wymagania prawne dotyczące Ograniczenia Substancji Niebezpiecznych (RoHS) oraz zarządzania odpadami z elektronicznych i elektrycznych urządzeń (WEEE). Aby uzyskać informacje dotyczące zgodności z RoHS i WEEE, odwiedź stronę www.funtechinnovation.com/compliance.



Baterie, urządzenia elektroniczne i elektryczne nie powinny być usuwane wraz z odpadami domowymi. Gdzie to możliwe, należy je segregować i dostarczać do odpowiedniego punktu zbiorczego w celu umożliwienia recyklingu i uniknięcia potencjalnych negatywnych skutków dla środowiska i zdrowia ludzkiego. Aby uzyskać więcej informacji, skontaktuj się z lokalnymi władzami lub miejscem zakupu.



FCC Statement

This device complies with Part 15 of the FCC Rules. Operation is subject to the following two conditions: 1) this device may not cause harmful interference, and 2) this device must accept any interference received, including interference that may cause undesired operation. This equipment has been tested and found to comply with the limits for a Class B digital device, pursuant to part 15 of the FCC Rules. These limits are designed to provide reasonable protection against harmful interference in a residential installation. This equipment generates, uses and can radiate radio frequency energy. And, if not installed and used in accordance with the instructions, may cause harmful interference to radio communications. However, there is no guarantee that interference will not occur in a particular installation. If this equipment does cause harmful interference to radio or television reception, which can be determined by turning the equipment off and on, the user is encouraged to try to correct the interference by one or more of the following measures:

- Reorient or relocate the receiving antenna.
- Increase the separation between the equipment and receiver.
- Connect the equipment into an outlet on a circuit different from that to which the receiver is connected.
- Consult the dealer or an experienced radio/TV technician for help.

Warning: Where shielded interface cables or accessories have been provided with the product or specified additional components or accessories elsewhere defined to be used with the installation of the product, they must be used in order to ensure compliance with FCC. Changes or modifications to product not expressly approved by Fun Technology Innovation Inc, could void your right to use or operate your product by the FCC.

IC statement:

CAN ICES003 (B) / NMB003 Class (B)

This device complies with Industry Canada license exempt RSS standard(s) Operation is subject to the following two conditions: (1) this device may not cause interference, and (2) this device must accept any interference, including interference that may cause undesired operation of the device. Cordless (Radio Transmitter) products: Section A. RSS310 (27 MHz transmitters and receivers): This Category II radio communication device complies with Industry Canada Standard RSS310. Section B. RSS210 (2.4 GHz transmitters or transceivers): This Category I radio communication device complies with RSS210 of Industry Canada.







Streszczenie ograniczonej gwarancji produktu sprzętowego FunTech Innovation

FunTech Innovation gwarantuje, że jego produkt sprzętowy będzie wolny od wad materiałowych i wady wykonania przez określony czas podany na opakowaniu produktu, licząc od daty pierwotnego zakupu detalicznego. Zobacz szczegółowe informacje dotyczące gwarancji swojego produktu oraz procedury zgłaszania roszczeń gwarancyjnych.



Całkowita odpowiedzialność FunTech Innovation oraz wyłączne środki zaradcze w przypadku naruszenia gwarancji będą polegać na tym, że FunTech Innovation, według własnego wyboru, naprawi lub zastąpi funkcjonalnym odpowiednikiem produktu lub zwróci zapłaconą cenę, jeśli sprzęt zostanie zwrócony do punktu zakupu lub innego miejsca wskazanego przez FunTech Innovation wraz z paragonem. Ochrona gwarancyjna obowiązuje dodatkowo do praw przewidzianych w lokalnych przepisach konsumenckich i może się różnić między krajami. Zapoznaj się z pełnymi informacjami o gwarancji, aby poznać swoje prawa konsumenckie i dodatkowe zabezpieczenia zapewniane przez tę gwarancję produktu.

Instrukcja bezpieczeństwa

Dla Twojego bezpieczeństwa przeczytaj poniższą instrukcję przed użyciem produktu. Nieprawidłowa obsługa może spowodować poważne obrażenia lub uszkodzenie mienia. Nie próbuj samodzielnie naprawiać produktu.

 Ostrzeżenie	
	<p>Natychmiast odłącz produkt od zasilania w przypadku wystąpienia poważnych awarii.</p> <p>Do poważnych awarii należą następujące:</p> <ul style="list-style-type: none"> -Dym, specyficzny zapach lub nietypowy dźwięk wydobywa się z produktu. -Nie ma obrazu ani dźwięku, lub występuje błąd obrazu. <p>W powyższych scenariuszach nie kontynuuj używania produktu. Natychmiast odłącz zasilanie i skontaktuj się z profesjonalnym personelem w celu ustalenia przyczyny awarii.</p>
	<p>Nie wylewajcie cieczy, metalu ani niczego palnego do produktu.</p> <ul style="list-style-type: none"> -Jeśli jakakolwiek ciecz lub metal wpadnie do produktu, wyłącz urządzenie i odłącz zasilanie, a następnie skontaktuj się z profesjonalnym personelem w celu znalezienia rozwiązania. -Zwracaj uwagę na dzieci, gdy są w pobliżu produktu.
	<p>Umieść produkt na stabilnej powierzchni. Niestabilna powierzchnia obejmuje między innymi pochylą powierzchnię, chwiejny stojak, biurko lub platformę, co może spowodować przewrócenie się i uszkodzenie.</p>
	<p>Nie otwieraj pokrywy ani nie dokonuj samodzielnych zmian w produkcie. W produkcie zainstalowane są komponenty o wysokim napięciu. Otwarcie pokrywy może spowodować wystąpienie wysokiego napięcia, porażenie prądem lub inne niebezpieczne sytuacje. Jeśli konieczne jest przeprowadzenie inspekcji, regulacji lub konserwacji, skontaktuj się z lokalnym dystrybutorem w celu uzyskania pomocy.</p>
	<p>Należy używać określonego zasilacza.</p> <ul style="list-style-type: none"> -Aby zapobiec uszkodzeniu produktu, nie używaj żadnych innych rodzajów kabli zasilających niż ten dostarczony wraz z produktem. -Użyj gniazdka trójprzewodowego i upewnij się, że jest właściwie uziemione. -W przypadku długotrwałego nieużywania produktu, wyjmij wtyczkę z gniazdka. <p>Regularnie czyść kurz i metal na wtyczce zasilania.</p> <ul style="list-style-type: none"> -Jeśli produkt jest włączony podczas czyszczenia, może dojść do pożaru lub porażenia prądem elektrycznym. -Wyjmij wtyczkę zasilania przed czyszczeniem jej suchą szmatką.
	<p>Port wyjściowy zasilania to 5V/1A dla portu USB typu A 3.0, 5V/0.5A dla portu USB typu A 2.0, 5V/3A, 9V/3A, 12V/3A, 15V/3A, 20V/3.25A dla portu USB typu C.</p> <p>Nie kładź przedmiotów na górze produktu.</p> <ul style="list-style-type: none"> - Nie kładź przedmiotów, takich jak pojemnik na płyn (wazon, doniczka, kosmetyki lub płynny lek) na górze produktu. - Jeśli na produkt zostanie rozlana woda lub płyn, może dojść do zwarcia i spowodować pożar lub porażenie prądem. - Nie chodź po produkcie ani nie zawieszaj na nim żadnych przedmiotów.

 Ostrzeżenie	
	<p>Nie instaluj produktu w niewłaściwym miejscu.</p> <ul style="list-style-type: none"> - Nie instaluj produktu w wilgotnych miejscach, takich jak łazienka, prysznic, w pobliżu okien lub na zewnątrz, gdzie występują opady deszczu, śniegu lub inne trudne warunki pogodowe. Unikaj instalacji w pobliżu pary ze źródła ciepłych źródeł termalnych. Wymienione wcześniej środowiska mogą spowodować awarie produktu lub porażenie prądem w ekstremalnych warunkach. - Nie umieszczaj otwartego źródła ognia, takiego jak zapalona świeca, na produkcie.
	<p>Podczas burzy odłącz wtyczkę zasilającą.</p> <ul style="list-style-type: none"> - Nie dotykaj produktu podczas burzy z piorunami, aby uniknąć porażenia prądem. - Zainstaluj lub umieść komponenty dostarczające wystarczająco wysokie napięcie, które mogłyby spowodować obrażenia osobiste, poza zasięgiem dzieci.
	<p>Nie dotykaj przewodu zasilającego mokrymi rękami.</p>
	<p>Nie instaluj produktu w środowiskach o wysokiej temperaturze.</p> <ul style="list-style-type: none"> - Nie instaluj produktu w pobliżu źródła ciepła, takiego jak grzejnik, zbiornik ciepła, kuchenka lub inne produkty grzewcze. - Nie wystawiaj produktu na bezpośrednie działanie promieni słonecznych, co może spowodować wysokie temperatury i następne awarie produktu.
	<p>Do transportu.</p> <ul style="list-style-type: none"> - Spakuj produkt do transportu lub konserwacji, korzystając z dostarczonych z produktem kartonów i materiałów usztywniających. - Podczas transportu przenieś produkt pionowo. Ekran lub inne komponenty mogą łatwo ulec uszkodzeniu, jeśli produkt jest przemieszczany w niewłaściwy sposób. - Przed przemieszczeniem produktu odłącz wszystkie zewnętrzne połączenia i oddziel wszystkie produkty zapobiegające przewróceniu. Przenieś produkt ostrożnie, aby uniknąć uderzeń lub ściskania, zwłaszcza ekranu, który może spowodować obrażenia w przypadku uszkodzenia.
	<p>Nie przykrywaj ani nie blokuj żadnych otworów wentylacyjnych na produkcie.</p> <ul style="list-style-type: none"> - Nadmierne nagrzane komponenty mogą spowodować pożar, uszkodzić produkt i skrócić jego żywotność. - Nie kładź produktu tam, gdzie powierzchnia wentylacyjna będzie przykryta. - Nie instaluj produktu na dywanie ani tkaninie. - Nie używaj tkaniny, takiej jak obrus, do przykrywania produktu.
	<p>Trzymaj się z dala od produktu podczas korzystania z radia.</p> <p>Produkt spełnia międzynarodowy standard EMC, aby zapobiegać zakłóceniom radiowym. Jednakże mogą wystąpić nadal zakłócenia, powodując szumy w radiu. Jeśli w radio występują szumy, spróbuj następujących rozwiązań.</p> <ul style="list-style-type: none"> - Dostosuj kierunek anteny radia, aby uniknąć zakłóceń od produktu. - Trzymaj radio z dala od produktu.

 Ostrzeżenie	
	<p>Szkló obiektywu jest złamane lub wypadło.</p> <ul style="list-style-type: none">- W przypadku uszkodzenia szkła obiektywu, trzymaj wszystkie osoby z dala od sześcianu, aby zapewnić bezpieczeństwo.- Nie wykonuj żadnej instalacji ani demontażu, gdy szkło obiektywu jest złamane lub wypadło.
	<p>Używaj baterii prawidłowo.</p> <ul style="list-style-type: none">- Nieprawidłowe użytkowanie może spowodować korozję galwaniczną, wyciek prądu, a nawet pożar. <p>Użytkowanie baterii.</p> <ul style="list-style-type: none">- Zaleca się stosowanie określonego typu baterii i instalowanie ich zgodnie z właściwymi elektrodami (ujemna i dodatnia).- Nie instaluj i nie używaj nowej baterii z zużytą.- Wyjmij baterię, jeśli pilot nie będzie używany przez długi czas.- Nie wystawiaj baterii na działanie przegrzanych środowisk, takich jak bezpośrednie działanie światła słonecznego i ognia.- Usuń zużyte baterie zgodnie z przepisami lokalnymi.
	<p>Nie uszkadzaj przewodu zasilającego.</p> <ul style="list-style-type: none">● Nie uszkadzaj, nie zmieniaj, nie skręcaj, nie zginaj ani nie ciągnij siłą przewodu zasilającego.● Nie kładź na przewodzie zasilającym ciężarów (takich jak sam produkt).● Nie ciągnij przewodu siłą, gdy wyciągasz wtyczkę z gniazodka. Jeśli przewód zasilający jest uszkodzony, skontaktuj się z lokalnym dystrybutorem, aby go naprawić lub wymienić.● Przewód zasilający znajdujący się w pudełku z akcesoriami jest przeznaczony wyłącznie do tego produktu. Nie używaj go w innych produktach.
	<p>Dodatkowe porady:</p> <ul style="list-style-type: none">● Korzystaj z produktu w środowisku o komfortowym oświetleniu. Oglądanie w zbyt jasnym lub zbyt ciemnym otoczeniu może być szkodliwe dla oczu.● Odpocznij oczy po pewnym czasie oglądania.● Zachowaj odpowiednią odległość od produktu, aby chronić oczy i zapobiec zmęczeniu oczu.● Dostosuj poziom głośności do odpowiedniego poziomu, szczególnie w nocy.● Korzystaj z wyposażenia wzmacniacza jako źródła wejściowego dźwięku ostrożnie. Jeśli konieczne jest korzystanie z wyposażenia wzmacniacza, moc wejściowa nie powinna przekraczać maksymalnej mocy głośnika. W przeciwnym razie głośnik może być przeciążony i uszkodzony.
	<p>O portach USB.</p> <p>Boczny port USB 3.0 oraz tylny porty USB 2.0 przełączają połączenia na podstawie źródeł sygnałów (USB typu C lub inne połączenia sygnałowe + USB typu B). Proszę nie zmieniać źródeł sygnałów podczas odczytu danych z zewnętrznego źródła podłączonego do portu USB na Hub. W przeciwnym razie dane lub zewnętrzna pamięć mogą ulec uszkodzeniu.</p>



APEX CE SPECIALISTS LIMITED
89 PRINCESS STREET, MANCHESTER, M1 4HT, UK



APEX CE SPECIALISTS GMBH
HABICHTWEG 1 41468 NEUSS GERMANY



Vous êtes responsable de remettre tous les appareils électriques et électroniques usagés à des points de collecte correspondants.

Pour en savoir plus:
www.quefairemedesdechets.fr

FR