

innex cube

Kamera konferencyjna AI 360° 4K

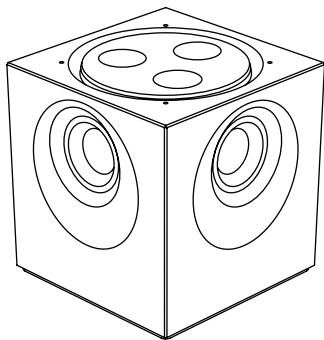

**Przewodnik szybkiego
uruchomienia**

Innex Cube to najmniejsza na świecie 4K 360° kamera konferencyjna. Dzięki wbudowanym algorytmom SI śledzi jednocześnie wielu uczestników, zapewniając immersyjne doświadczenie konferencyjne. Opatentowana technologia łączenia w czasie rzeczywistym łączy w sobie cztery czujniki o wysokiej rozdzielczości, co zapewnia krystalicznie czysty obraz. Plug-and-play z wyświetlaczem na ekranie i pilotem, to przyszłość w Twojej dłoni.

Zawartość Paczki

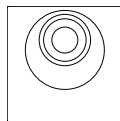

Innex Cube



Kabel USB A-C
1.5m

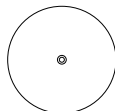

Podstawa
drewniana

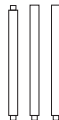

Stupki x3

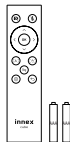

Zdalne sterowanie
Bateria AAA x2

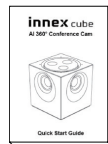

Przewodnik szybkiego
uruchomienia



Pudełko podróżne

Przegląd

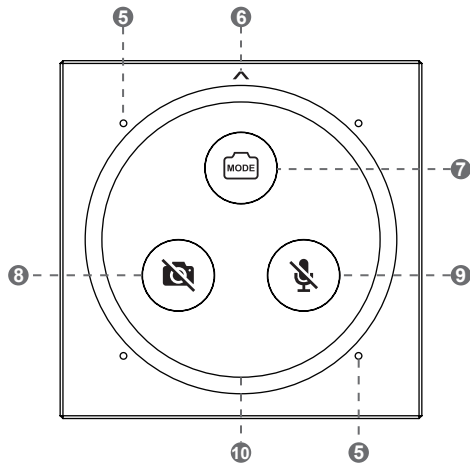
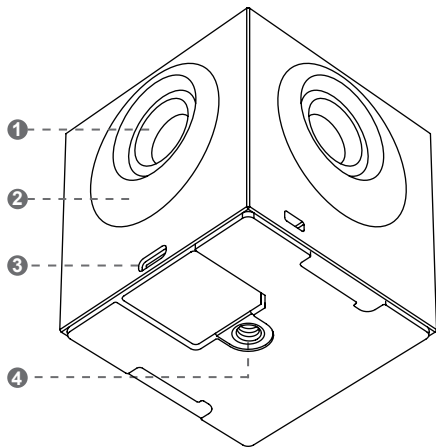

- 1 Kamera
- 2 Odbiorniki podczerwieni
- 3 Port USB typu C
- 4 Otwór na śrubę statywu 1/4
- 5 Mikrofon
- 6 Strzałka przednia
- 7 Przelączenie trybów
- 8 Włącz/wyłącz kamerę
- 9 Włącz/wyłącz mikrofony

10 Wskaźnik stanu

Miganie na biało	Łączenie z komputerem
Wyłączona dioda LED	Połączenie udane
Statyczny biały	Kamera jest w użyciu

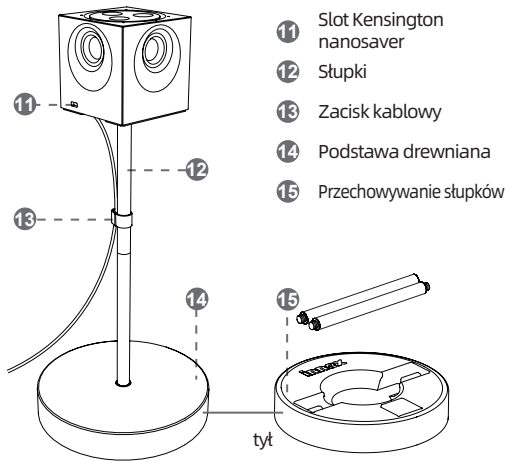

Regulacja wysokości

30 cm
(2 Słupki)

42 cm
(3 Słupki)

Zdalne sterowanie

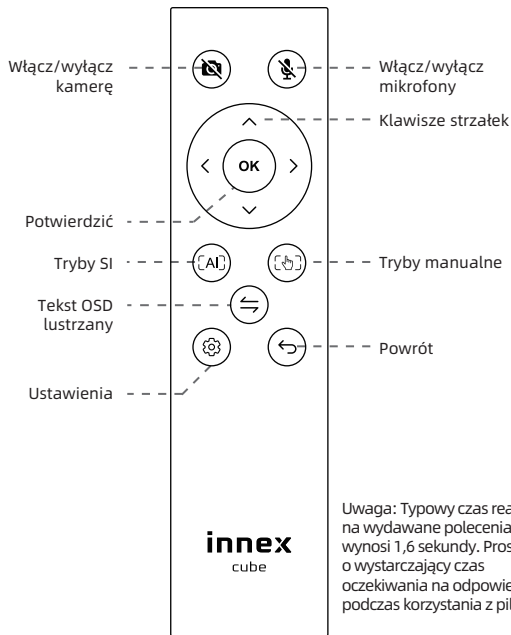

Rozpoczęcie

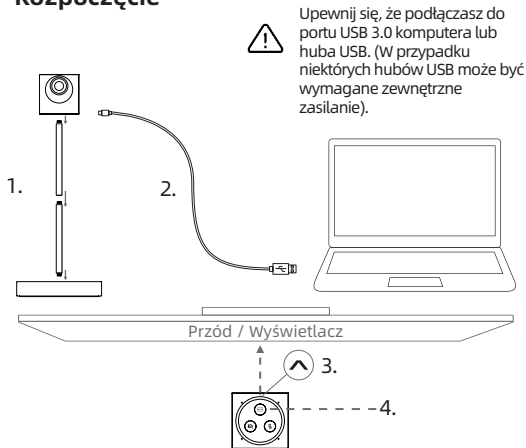

Optymalna wydajność sztucznej inteligencji

Dla optymalnej wydajności w małych i średnich salach konferencyjnych zalecane są tryby sztucznej inteligencji, zapewniające efektywne pokrycie do 2,5-metrowego promienia wykrywania i obsługę do 12 osób.

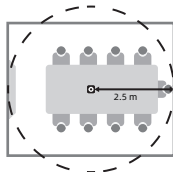

Pokaż Ignoruj

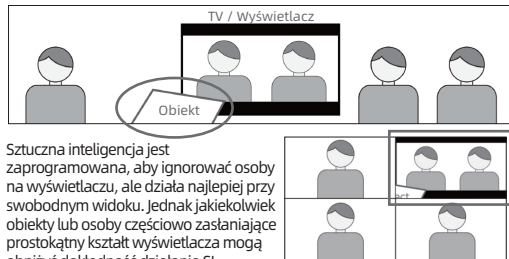

Funkcja lustrzanego tekstu

Niektóre oprogramowanie do wideokonferencji domyślnie używają odbitych obrazów. Jeśli tekst OSD jest odbity, naciśnij przycisk „↔”, aby go poprawić.

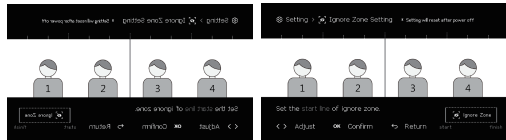

Tryby wideo

Galeria SI

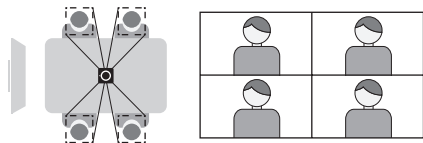

Ręczna rozmowa

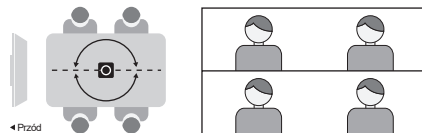

Automatyczne kadrowanie SI

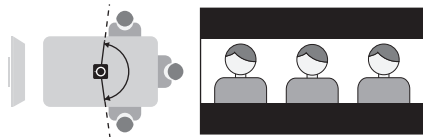

Ręczna Panorama 360°

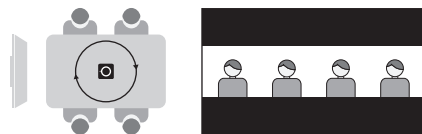

Scena SI

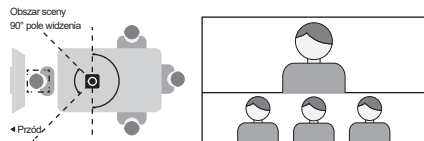

Ręczny 270°/180°/120°/90°

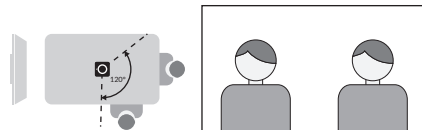

Ustawienia

Ustawienia AI

Ustaw zachowanie SI na „Śledzenie” lub „Śledzenie na żądanie”. Tryb „Śledzenie” jest zawsze domyślny po włączeniu kostki.

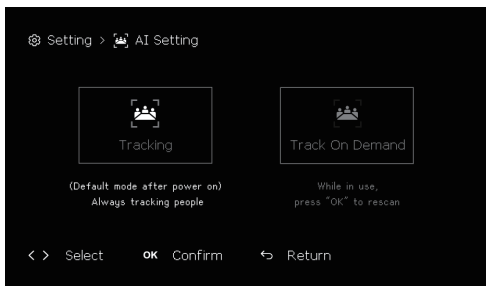

Śledzenie

Ustawione na „Śledzenie”, SI będzie stale skanować i śledzić osoby we wszystkich trybach SI. Czas odpowiedzi SI wynosi około 4-5 sekund.

Śledzenie na żądanie

Aby zapobiec zakłóceniom spowodowanym ciągłym ruchem osób, użyj klawisza strzałek, aby wybrać „Śledzenie na żądanie” i wyłączyć automatyczne śledzenie. Spowoduje to zablokowanie kostki i zapobiegnie zmianie wyjścia kostki w wyniku ruchu osoby. Ikona pojawi się na ekranie podczas trybów SI jako przypomnienie. W tym ustawieniu naciśnięcie przycisku „OK” na pilocie spowoduje wywołanie jednorazowego skanowania SI. Czas odpowiedzi SI wynosi około 2,5 sekundy.

Ustawienia strefy ignorowania

Wybierz obszar do wyłączenia wykrywania SI, aby zapobiec zbędnym rozpraszaczom lub zachować prywatność.

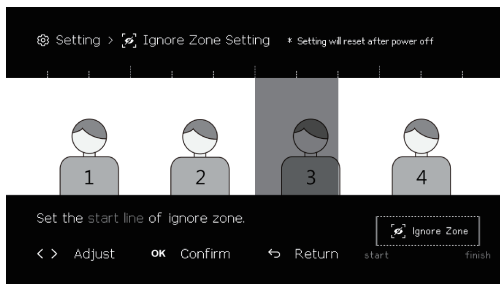

Zastosuj strefę ignorowania w trybach SI

Galeria SI:

Kiedy strefa ignorowania jest ustawiona, w trybie Galeria, Kostka nie będzie wykrywać uczestników siedzących w tym obszarze pomieszczenia.

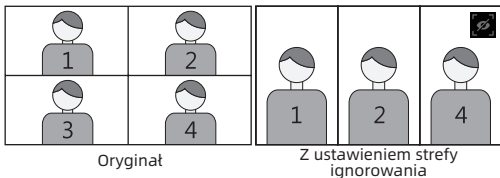

Automatyczne kadrowanie SI:



Kiedy strefa ignorowania jest ustawiona, w trybie Automatycznego Ramkowania, kostka będzie trzymać tę powierzchnię poza kadrą.

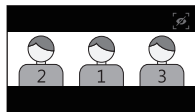

Scena SI:

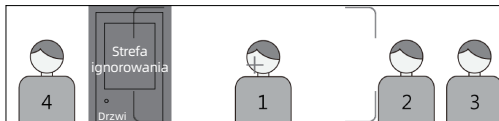

Gdy strefa ignorowania jest ustawiona za pomocą Obszaru Sceny, "Cube" nie będzie wyświetlał tej strefy na ekranie głównym. Jednakże, jeśli strefa ignorowania jest ustawiona w obrębie tylnego 180° boku, nie będzie działać, ponieważ boczna strona nie wykorzystuje sztucznej inteligencji.

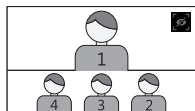

* Kiedy strefa ignorowania jest ustawiona, ikona pojawi się na ekranie podczas trybów SI jako przypomnienie.

Specyfikacje

Kamera

Rozdzielczość obiektywu	5 megapikseli
Ilość obiektywów	4
Sensor	CMOS o rozmiarze 1/2,7 cala
Technologia szycia	Dynamiczna technologia szycia w czasie rzeczywistym
Max rozdzielczość i FPS	3840x964 @ 30fps (widok panoramiczny)
Odległość ostrości	70cm
Max FOV	Poziome 360° / Pionowe 90°
Automatyczna ekspozycja	Tak
Automatyczna równowaga bieli	Tak
Tryb wbudowanej kamery	1. Galeria Tryb 2. Scena Tryb 3. Rozmowa Tryb 4. Automatyczne kadrowanie 5. Manualny Tryb 360°/270°/180°/120°/90°

Mikrofon

Mikrofon	2 Mikrofon dookólny
Automatyczna kontrola wzmacnienia	Tak
Aktywne tłumienie hałasu	Tak
Czułość	-26dB FS
Zasięg	3 metry

Inne

Zużycie energii	5V / 900mA
Port wejściowy	USB typu C x1
Wymiary	Cube: 65x65x66mm ; Kij: 122mm Podstawa drewniana: 26x138φmm Pełna wysokość: 208 mm (1 kij) / 324 mm (2 kije) / 440 mm (3 kije) ; Pudełko podróżne: 235x108x165 mm
Waga	Cube: 260 g ; Podstawa drewniana: 345 g ; Kije: 70 g (dla 3 sztuk)
Zawartość opakowania	Cube, kabel USB (1,5 m), kij x3, podstawa drewniana, zdalne sterowanie, bateria x2, pudełko podróżne

Ważne informacje dotyczące bezpieczeństwa, zgodności i gwarancji

Przeczytaj instrukcję przed użyciem produktu

Bezpieczne wytyczne dotyczące użytkowania produktów

- Nie otwieraj ani nie modyfikuj produktu, z wyjątkiem wymiowania i wymiany baterii.
- Nie rozkładaj ani nie próbuj naprawiać tego produktu.
- Ten produkt jest bezpieczny w normalnych i rozsądnie przewidywalnych warunkach użytkowania.
- Jeśli produkt działa nieprawidłowo, skontaktuj się z autoryzowanym sprzedawcą.
- Produkt musi być zwrócony do autoryzowanego sprzedawcy w celu przeprowadzenia jakiegokolwiek obstuży lub naprawy.
- To nie jest produkt dla dzieci i nie jest przeznaczony do użytku przez dzieci poniżej 14 roku życia.

FunTech Innovation Zgodność

Aby uzyskać informacje dotyczące bezpieczeństwa produktu, EMC, RF i energii, odwiedź stronę www.funtechinnovation.com/compliance. Konserwacja nie jest wymagana dla zgodności produktu. Ten produkt spełnia odpowiednie wymagania prawne dotyczące Ograniczenia Substancji Niebezpiecznych (RoHS) oraz zarządzania odpadami z elektronicznych i elektrycznych urządzeń (WEEE). Aby uzyskać informacje dotyczące RoHS i WEEE, odwiedź stronę www.funtechinnovation.com/compliance.

FCC Statement

This device complies with Part 15 of the FCC Rules. Operation is subject to the following two conditions: 1) this device may not cause harmful interference, and 2) this device must accept any interference received, including interference that may cause undesired operation. This equipment has been tested and found to comply with the limits for a Class B digital device, pursuant to part 15 of the FCC Rules. These limits are designed to provide

reasonable protection against harmful interference in a residential installation. This equipment generates, uses and can radiate radio frequency energy. And, if not installed and used in accordance with the instructions, may cause harmful interference to radio communications. However, there is no guarantee that interference will not occur in a particular installation. If this equipment does cause harmful interference to radio or television reception, which can be determined by turning the equipment off and on, the user is encouraged to try to correct the interference by one or more of the following measures:

- Reorient or relocate the receiving antenna.
- Increase the separation between the equipment and receiver.
- Connect the equipment into an outlet on a circuit different from that to which the receiver is connected.
- Consult the dealer or an experienced radio/TV technician for help.

Warning: Where shielded interface cables or accessories have been provided with the product or specified additional components or accessories elsewhere defined to be used with the installation of the product, they must be used in order to ensure compliance with FCC. Changes or modifications to product not expressly approved by Fun Technology Innovation Inc, could void your right to use or operate your product by the FCC.

IC statement: CAN ICES003 (B) / NMB003 Class (B)

This device complies with Industry Canada license exempt RSS standard(s) Operation is subject to the following two conditions:

(1) this device may not cause interference, and (2) this device must accept any interference, including interference that may cause undesired operation of the device. Cordless (Radio Transmitter) products: Section A. RSS310 (27 MHz transmitters and receivers): This Category II radio communication device complies with Industry Canada Standard RSS310. Section B. RSS210 (2.4 GHz transmitters or transceivers): This Category I radio communication device complies with RSS210 of Industry Canada.

Streszczenie ograniczonej gwarancji produktu sprzętowego FunTech Innovation

FunTech Innovation gwarantuje, że jego produkt sprzętowy będzie wolny od wad materiałowych i wady wykonania przez określony czas podany na opakowaniu produktu, licząc od daty pierwotnego zakupu detalicznego. Zobacz szczegółowe informacje dotyczące gwarancji swojego produktu oraz procedury zgłaszania roszczeń gwarancyjnych.







Całkowita odpowiedzialność FunTech Innovation oraz wyłączone środki zaradcze w przypadku naruszenia gwarancji będą polegać na tym, że FunTech Innovation, według własnego wyboru, naprawi lub zastąpi funkcjonalnym odpowiednikiem produktu lub zwróci zapłaconą cenę, jeśli sprzęt zostanie zwrócony do punktu zakupu lub innego miejsca wskazanego przez FunTech Innovation wraz z paragonem. Ochrona gwarancyjna obowiązuje dodatkowo do praw przewidzianych w lokalnych przepisach konsumenckich i może się różnić między krajami. Zapoznaj się z pełnymi informacjami o gwarancji, aby poznać swoje prawa konsumenckie i dodatkowe zabezpieczenia zapewniane przez tę gwarancję produktu.

VCCI-B





この装置は、クラスB情報技術装置です。この装置は、家庭環境で使用することを目的としていますが、この装置がラジオやテレビジョン受信機に近接して使用されると、受信障害を引き起こすことがあります。取扱説明書に従って正しい取り扱いをしてください。

Instrukcja bezpieczeństwa

Dla Twojego bezpieczeństwa przeczytaj poniższą instrukcję przed użyciem produktu. Nieprawidłowa obsługa może spowodować poważne obrażenia lub uszkodzenie mienia. Nie próbuj samodzielnie naprawiać produktu.

 Ostrzeżenie	
	Natychmiast odłącz produkt od zasilania w przypadku wystąpienia poważnych awarii. Do poważnych awarii należą następujące: -Dym, specyficzny zapach lub nietypowy dźwięk wydobywa się z produktu. -Nie ma obrazu ani dźwięku, lub występuje błąd obrazu. W powyższych scenariuszach nie kontynuuj używania produktu. Natychmiast odłącz zasilanie i skontaktuj się z profesjonalnym personelem w celu ustalenia przyczyny awarii.
	Nie wylewajcie cieczy, metalu ani niczego palnego do produktu. -Jeśli jakakolwiek ciecz lub metal wypadnie do produktu, wyłącz urządzenie i odłącz zasilanie, a następnie skontaktuj się z profesjonalnym personelem w celu znalezienia rozwiązania. -Zwracaj uwagę na dzieci, gdy są w pobliżu produktu.
	Umieść produkt na stabilnej powierzchni. Niestabilna powierzchnia obejmuje między innymi pochyłą powierzchnię, chwiejny stójak, biurko lub platformę, co może spowodować przewrócenie się i uszkodzenie.
	Nie otwieraj pokrywy ani nie dokonuj samodzielnych zmian w produkcie. W produkcie zainstalowane są komponenty o wysokim napięciu. Otwarcie pokrywy może spowodować wystąpienie wysokiego napięcia, porażenie prądem lub inne niebezpieczne sytuacje. Jeśli konieczne jest przeprowadzenie inspekcji, regulacji lub konserwacji, skontaktuj się z lokalnym dystrybutorem w celu uzyskania pomocy.
	Używaj odpowiedniego kabla USB. - Aby zapobiec uszkodzeniu produktu, nie używaj żadnego rodzaju kabli USB innego niż ten dostarczony wraz z produktem lub kabel certyfikowany USB.

 Ostrzeżenie	
	<p>Nie kładź przedmiotów na górze produktu.</p> <ul style="list-style-type: none"> - Nie kładź przedmiotów, takich jak pojemnik na płyn (wazon, doniczka, kosmetyki lub płynny lek) na górze produktu. - Jeśli na produkt zostanie rozlana woda lub płyn, może dojść do zwarcia i spowodować pożar lub porażenie prądem. - Nie chodź po produkcie ani nie zawieszaj na nim żadnych przedmiotów.
	<p>Nie instaluj produktu w niewłaściwym miejscu.</p> <ul style="list-style-type: none"> - Nie instaluj produktu w wilgotnych miejscach, takich jak łazienka, prysznic, w pobliżu okien lub na zewnątrz, gdzie występują opady deszczu, śniegu lub inne trudne warunki pogodowe. Unikaj instalacji w pobliżu pary ze źródła ciepłych źródeł termalnych. Wymienione wcześniej środowiska mogą spowodować awarie produktu lub porażenie prądem w ekstremalnych warunkach. - Nie umieszczaj otwartego źródła ognia, takiego jak zapalona świeca, na produkcie.
	<p>Podczas burzy odłącz wtyczkę zasilającą.</p> <ul style="list-style-type: none"> - Nie dotykaj produktu podczas burzy z piorunami, aby uniknąć porażenia prądem. - Zainstaluj lub umieść komponenty dostarczające wystarczająco wysokie napięcie, które mogłoby spowodować obrażenia osobiste, poza zasięgiem dzieci.
	<p>Nie dotykaj przewodu zasilającego mokrymi rękami.</p>
	<p>Nie instaluj produktu w środowiskach o wysokiej temperaturze.</p> <ul style="list-style-type: none"> - Nie instaluj produktu w pobliżu źródła ciepła, takiego jak grzejnik, zbiornik ciepła, kuchenka lub inne produkty grzewcze. - Nie wystawiaj produktu na bezpośrednie działanie promieni słonecznych, co może spowodować wysokie temperatury i następną awarię produktu.
	<p>Do transportu.</p> <ul style="list-style-type: none"> - Spakuj produkt do transportu lub konserwacji, korzystając z dostarczonych z produktem kartonów i materiałów usztywniających. - Podczas transportu przenieś produkt pionowo. Ekran lub inne komponenty mogą łatwo ulec uszkodzeniu, jeśli produkt jest przemieszczany w niewłaściwy sposób. - Przed przemieszczeniem produktu odłącz wszystkie zewnętrzne połączenia i oddziel wszystkie produkty zapobiegające przewróceniu. Przenieś produkt ostrożnie, aby uniknąć uderzeń lub ściskania, zwłaszcza ekranu, który może spowodować obrażenia w przypadku uszkodzenia.

 Ostrzeżenie	
	<p>Nie przykrywaj ani nie blokuj żadnych otworów wentylacyjnych na produkcie.</p> <ul style="list-style-type: none"> - Nadmierne nagrzane komponenty mogą spowodować pożar, uszkodzić produkt i skrócić jego żywotność. - Nie kładź produktu tam, gdzie powierzchnia wentylacyjna będzie przykryta. - Nie instaluj produktu na dywanie ani tkaninie. - Nie używaj tkaniny, takiej jak obrus, do przykrywania produktu.
	<p>Trzymaj się z dala od produktu podczas korzystania z radia.</p> <p>Produkt spełnia międzynarodowy standard EMC, aby zapobiegać zakłóceniom radiowym. Jednakże mogą wystąpić nadal zakłócenia, powodując szumy w radiu. Jeśli w radio występują szumy, spróbuj następujących rozwiązań.</p> <ul style="list-style-type: none"> - Dostosuj kierunek anteny radia, aby uniknąć zakłóceń od produktu. - Trzymaj radio z dala od produktu.
	<p>Szko obiektywu jest złamane lub wypadło.</p> <ul style="list-style-type: none"> - W przypadku uszkodzenia szkła obiektywu, trzymaj wszystkie osoby z dala od sześcianu, aby zapewnić bezpieczeństwo. - Nie wykonuj żadnej instalacji ani demontażu, gdy szkło obiektywu jest złamane lub wypadło.
	<p>Używaj baterii prawidłowo.</p> <ul style="list-style-type: none"> - Nieprawidłowe użytkowanie może spowodować korozję galwaniczną, wyciek prądu, a nawet pożar. <p>Użytkowanie baterii.</p> <ul style="list-style-type: none"> - Zaleca się stosowanie określonego typu baterii i instalowanie ich zgodnie z właściwymi elektrodami (ujemna i dodatnia). - Nie instaluj i nie używaj nowej baterii z zużytej. - Wyjmij baterię, jeśli pilot nie będzie używany przez długi czas. - Nie wystawiaj baterii na działanie przegrzanych środowisk, takich jak bezpośrednie działanie światła słonecznego i ognia. - Usuń zużyte baterie zgodnie z przepisami lokalnymi.

W przypadku pytań dotyczących produktu / gwarancji odwiedź www.funtechinnovation.com/support

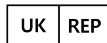

APEX CE SPECIALISTS LIMITED
89 PRINCESS STREET, MANCHESTER, M1 4HT, UK

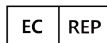

APEX CE SPECIALISTS GMBH
HABICHTWEG 1 41468 NEUSS GERMANY



Vous êtes responsable de remettre tous
les appareils électriques et électroniques
usagés à des points de collecte
correspondants.

Pour en savoir plus:
www.quefairedesdechets.fr

FR