

# !deao hub

## 触控液晶显示器

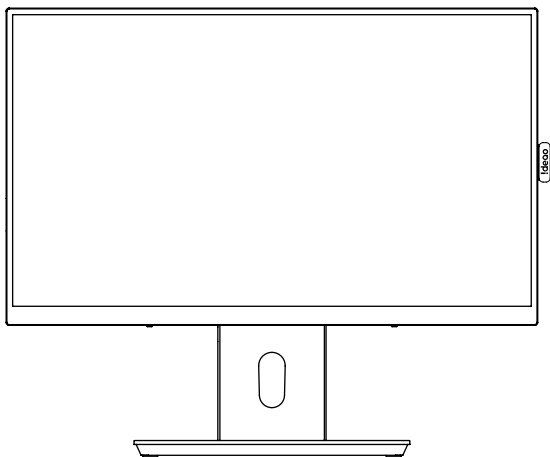

用户手册

**Ideao Hub** 是一款多功能的 24 寸 QHD 互动触摸显示器，只需要简单的接线就可以轻松地将 PC 转换为大型触摸屏，在 Windows Ink 完全兼容的情况下在文档上做笔记，通过 10 个 I/O 接口进行连接，并使用 Ideao Hub 享受最流畅的触摸和书写体验。

释放创造力！

## 包装内容

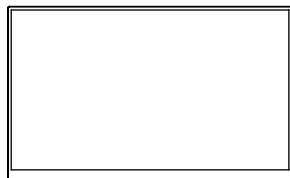

显示器

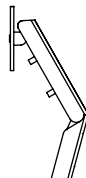

支架

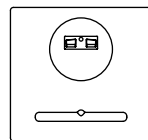

支架底座

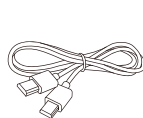

HDMI 线



USB 线  
Type-C 对 Type-C x1  
USB 3.0 A 对 B x1

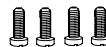

螺丝 x4

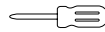

十字螺丝刀

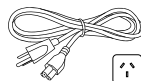

电源线

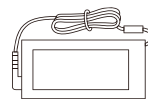

适配器



笔座



说明书



## 产品说明

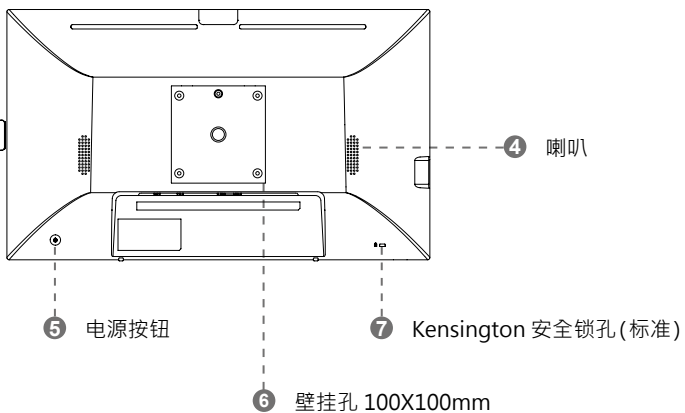
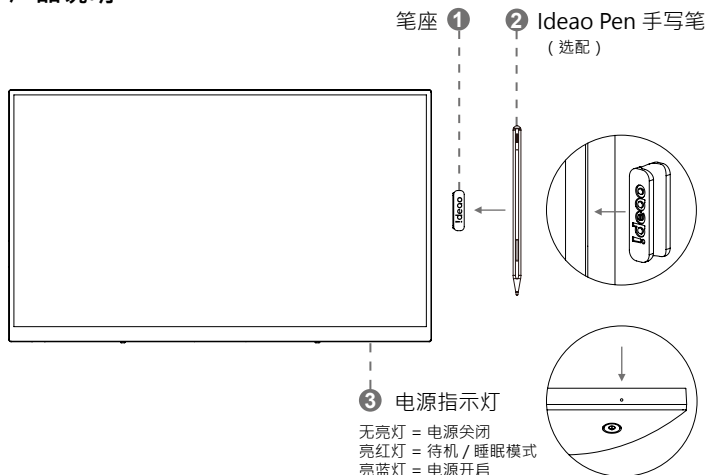

## ⑧ I/O 接口

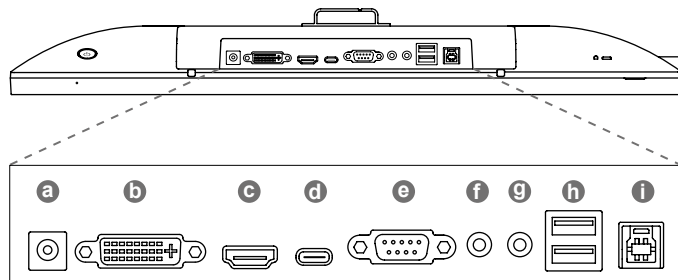

a	DC IN	连接到电源适配器。
b	DVI-D	使用 DVI-D 信号源连接到设备。
c	HDMI	使用 HDMI 信号源连接到设备。
d	全功能 Type C	用 USB Type-C 信号源连接到设备，用于视频传输、显示器 USB 设备（触控等）回传，以及对外 60W 供电。
e	VGA (D-SUB)	使用 VGA 信号源连接到视频源设备。
f	AUDIO IN	连接到音频输入设备，与 VGA 信号源一起使用。
g	AUDIO OUT	连接到音频输出设备，如耳机。
h	USB-A 2.0	连接到 USB 设备，如 U 盘、鼠标、键盘和会议扬声器麦克风。
i	USB-B	与 HDMI 或者 DVI 或者 VGA 配对使用，用于显示器 USB 设备（触控等）回传。
j	USB-A 3.0	连接到 USB 设备，如 U 盘、鼠标、键盘和会议扬声器麦克风。

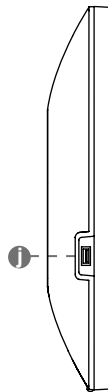

## 安装支架

1.

⚠ 将显示器放在包装  
保护垫上以保护其表面

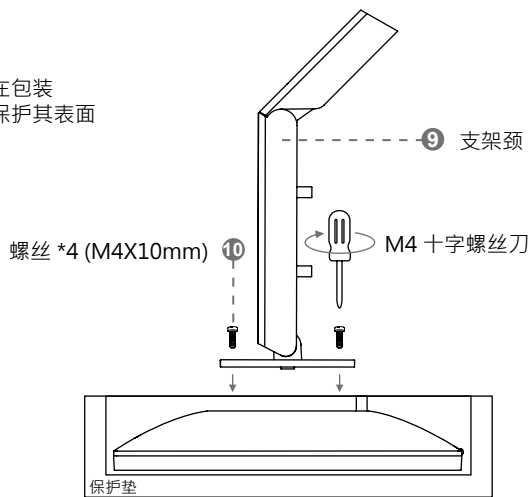

2.

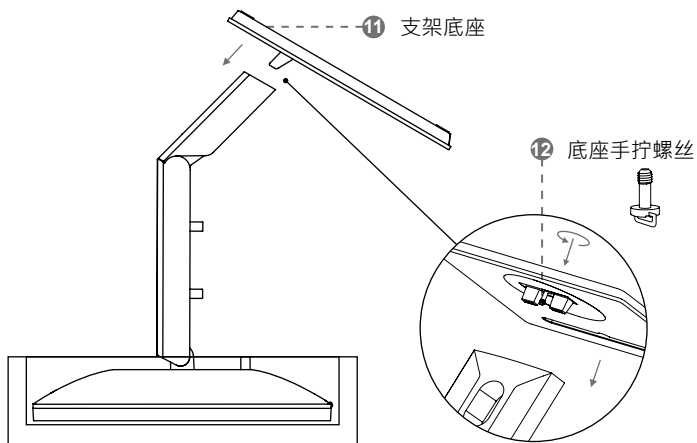

## 调整支架

左右旋转

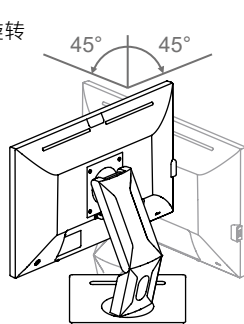

高度

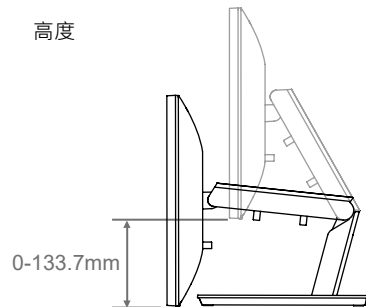

升降与倾斜

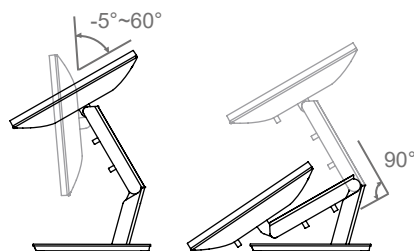

翻转

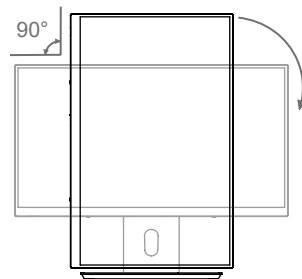

## 连接 Ideo Hub

将适配器插头完全插入电源插座，并将另外一端接头插入显示器后方。确保电源在 100V 至 240V 范围内，频率为 50Hz/60Hz±5%。

## 连接到 PC 或笔记本电脑

使用 USB Type-C、HDMI、DVI 或 VGA 线将 PC 或笔记本电脑连接到显示器接口，不同产品的连接接口可能不同。



电源电流必须接地，请勿拆除  
接地插销 / 接地触点。

适配器插头  
I 型接地插销



## 使用 USB Type-C 线连接设备

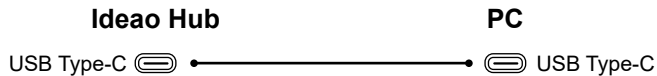

⚠ 请确认设备端的 USB Type-C 接口支援 DP Alt-mode。  
如需要更多资讯，请参阅背面的表格。

## 使用 HDMI 信号线连接设备

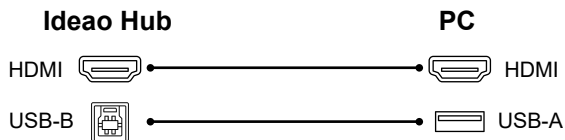

## 使用 DVI 或 VGA 信号线连接设备 \* 包装中不包括 DVI、VGA 和音频线。

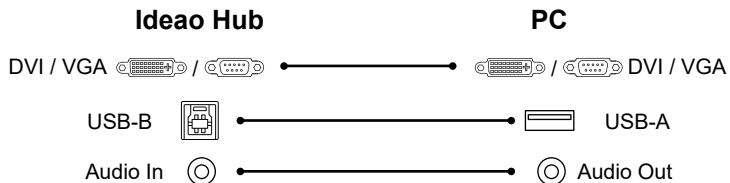

	视频信号源	音频源	触控信号	对外供电
USB Type-C	✓	✓	✓	✓
HDMI	✓	✓	X 须透过 USB-B	X
DVI / VGA	✓	X 须透过音频线	X 须透过 USB-B	X

## 调整屏幕显示 ( OSD )

用两个手指从右上角向下滑动，调出 OSD 设置菜单。

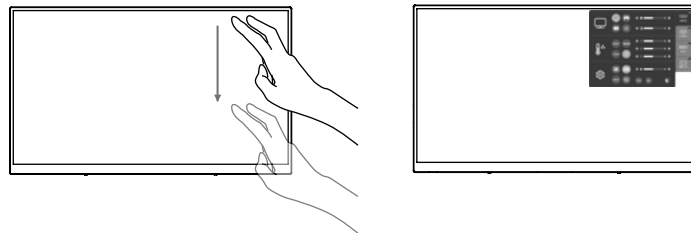







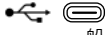

## 产品规格

请至 FTI 官网查看完整规格内容  
<https://funtechinnovation.com/zh-hant/>

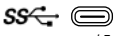
## 故障排除

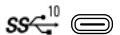
请至 FTI 官网查看常见问题  
<https://funtechinnovation.com/zh-hant/faq/>

## USB Type-C 规格表

USB-C 端口		资料传输	视频	电力
USB 2.0 480 Mb/s	 一般	✓	X	X
	 支援电力传输	✓	X	✓
USB 3.1 Gen 1 5 Gb/s	 一般	✓	X	X
	 支援电力传输	✓	X	✓
USB 3.1 Gen 2 10 Gb/s	 一般	✓	X	X
	 支援电力传输	✓	X	✓
DisplayPort 5-10 Gb/s	 一般	✓	✓	X
	 支援电力传输	✓	✓	✓
Thunderbolt 20-40 Gb/s PD Enabled DisplayPort		✓	✓	✓

## 重要安全相关合规认证与保固说明

\* 使用产品前阅读说明书 \*



### 电源警告

电源仅供室内使用。仅使用产品附带的电源。请勿试图修理或使用损坏的电源。请勿将电源浸入水中或对其进行损坏。定期检查电源电缆、插头、外壳是否损坏。

### 产品安全注意事项

- 除拆卸和更换电池外，请勿打开或改装本产品。
- 请勿拆卸或试图维修本产品。
- 本产品在日常和合理可预见的误用操作下条件下是安全的。
- 如产品运行不正常，请联系授权经销商。
- 产品必须退回授权经销商的任何服务或维修。
- 该产品不是儿童产品，不适合 14 岁以下儿童使用。

### FunTech Innovation 合规认证

有关产品安全、EMC、RF 和能源信息，请访问 [www.funtechinnovation.com/compliance/](http://www.funtechinnovation.com/compliance/)。本产品符合相关法律《危险品限制》的要求废弃电子电气设备的物质 (RoHS) 和管理 (WEEE)。有关 RoHS 和 WEEE 信息请登录 [www.funtechinnovation.com/compliance/](http://www.funtechinnovation.com/compliance/)



电池、电子和电气设备不应被丢弃生活垃圾。有可能的情况下，应该被隔离并被带到适当的收集点，以便回收和避免对环境和人类健康的潜在影响。

## FunTech Innovation 的有限硬件产品保证概述

FunTech Innovation 保证其硬件产品自原始零售购买之日起，在产品包装上标明的时间内，不存在材料和工艺方面的缺陷。有关的产品的具体保修信息以及处理保修索赔的程序：

FunTech Innovation 的全部责任和任何违约担保唯一补救措施应为，FunTech Innovation 可选择维修或更换功能等价的产品，或退还已支付的价格，前提硬件是退回来的到购买点或 FunTech Innovation 可能指示的其它地方并留有收据。保修保护是对当地消费者法律规定的权力的补充，不同国家可能有所不同。了解消费者权利以及产品保修提供的额外保护。



### 注意事项

- 使用过度恐伤害视力。
- 使用 30 分钟请休息 10 分钟。
- 未满 2 岁幼儿不看萤幕，2 岁以上每天看萤幕不要超过 1 小时。

## China RoHS 合格评定制度标识

依照《电器电子产品有害物质限制使用合格评定制度实施安排》、《绿色产品标识使用管理办法》以及市场监督管理总局关于明确电器电子产品有害物质限制使用合格评定制度‘供方符合性标志’的公告中对于合格评定标识的相关要求，宏智科创股份有限公司针对纳入《电器电子产品有害物质限制使用达标管理目录》内的产品，使用自我声明的合格评定方式，并使用如下合格评定标识：



设备名称：Ideao Hub Interactive PM-240						
部件名称	有毒有害物质或元素					
	铅 (Pb)	汞 (Hg)	镉 (Cd)	六价铬 (Cr 6+)	多溴联苯 (PBB)	多溴二苯醚 (PBDEs)
电路板	○	○	○	○	○	○
塑胶机构件	○	○	○	○	○	○
金属机构件	○	○	○	○	○	○
线材	○	○	○	○	○	○
"○" 表示该有毒有害物质在该部件所有均质材料中的含量在 GB/T 26572-2011 标准规定的限量要求以下。						
"X" 表示该有毒有害物质至少在该部件的某一均质材料中的含量超出 GB/T 26572-2011 规定的限量要求。企业可在此处根据实际情况对上表中打 "X" 的技术原因进行进一步说明。						

# 安全说明

为了安全，请在使用本产品前阅读以下说明；如操作不当可能会造成严重的人身伤害或财产损失，不要尝试自行维修产品。

 <b>警告</b>	
	如发生重大故障，请立即断开产品电源。主要包括： <ul style="list-style-type: none"> <li>● 产品有冒烟、异味、异响等现象。</li> <li>● 无图像、声音显示或图像错误。在上述场景下，请勿继续使用。请立即断开电源，并联系专业人员进行故障排除。</li> </ul>
	请勿将液体、金属或任何易燃物滴入产品中。 <ul style="list-style-type: none"> <li>● 如有液体或金属掉进产品中，请切断电源，并联系专业人员解决。</li> <li>● 儿童靠近产品时要注意。</li> </ul> 将产品放在稳定的表面上。不稳定的表面包括但不限于斜面、摇晃的支架、桌子或平台，可能导致翻转和损坏。
	请勿自行打开背盖或更换产品。高压组件安装在产品中。当打开盖子时，可能会出现高压、触电或其他危险情况。如需检查、调整或维护，请与当地经销商联系。
	请使用指定的电源。 <ul style="list-style-type: none"> <li>● 为防止产品损坏，请勿使用与本产品配套使用的其他电源线。</li> <li>● 使用三线插座，并确保插座接地良好。</li> <li>● 长期不使用时，请将电源插头从插座上拔出。</li> </ul> 定期清洁电源插头上的灰尘和金属。 <ul style="list-style-type: none"> <li>● 清洁时，开机可能引起火灾或触电。</li> <li>● 拔下电源插头，用干布清洗。</li> </ul> 电源输出接口 USB Type-A 3.0 接口为 5V/1A，USB Type-A 2.0 接口为 5V/3A，9V/3A，12V/3A，15V/3A，USB Type-C 20V/3.25A
	请勿将物品放在产品顶部。 <ul style="list-style-type: none"> <li>● 请勿将液体容器（花瓶、花盆、化妆品或药液）等物品放在产品顶部。</li> <li>● 如有任何水或液体溅到产品上，可能会引起短路，引起火灾或电击。</li> <li>● 请勿在本产品上踩踏。</li> </ul>
	请勿将本产品安装在不适当的位置 <ul style="list-style-type: none"> <li>● 请勿将本产品安装在潮湿的地方，如浴室、淋浴房、靠近窗户的地方，或有雨或其他恶劣天气的室外环境。避免安装在温泉蒸汽附近。上述环境在极端条件下可能导致产品故障或触电。</li> <li>● 请勿将火源（如点燃的蜡烛）放在产品上。</li> </ul>
	雷雨时要拔掉电源插头。 <ul style="list-style-type: none"> <li>● 请勿在雷雨天气触摸本产品，以免触电。</li> <li>● 在儿童接触不到的地方安装或放置可提供足以造成人身伤害的高电压的部件。</li> </ul>
	请勿用湿手触摸电源线。

 <b>警告</b>	
	请勿在高温环境下安装本产品。 <ul style="list-style-type: none"> <li>● 请勿将本产品安装在热源附近，如散热器、蓄热器、炉子或其它加热产品。</li> <li>● 请勿将本产品直接暴露在阳光下，可能导致高温过高导致产品出现故障。</li> </ul>
	运输方式 <ul style="list-style-type: none"> <li>● 使用随产品提供的纸箱和缓冲材料对产品进行包装，以便运输或维护。</li> <li>● 运输过程中垂直移动产品。屏幕或其他组件如果产品以不当的方式移动，容易破碎。</li> <li>● 移动本产品前，请断开所有外部连接，并分开所有防倾覆产品，小心移动产品，防止它被撞击或挤压，特别是屏幕，一旦破碎可能会造成伤害。</li> </ul>
	请勿盖住或堵塞产品上的任何通风口。 <ul style="list-style-type: none"> <li>● 任何过热元件都可能引起火灾，损坏产品，缩短使用寿命。</li> <li>● 不要将产品放置在通风表面将被覆盖的地方。</li> <li>● 请勿将本产品安装在地毯或布上。</li> <li>● 请勿用桌布等覆盖本产品。</li> </ul>
	使用收音机时请远离本产品。产品符合国际 EMI 标准，防止无线电干扰。然而干扰可能仍然存在，并造成无线电噪声。如果收音机有噪音，请尝试以下解决方案。 <ul style="list-style-type: none"> <li>● 调整天线方向，避免产品干扰。</li> <li>● 使收音机原理本产品。</li> </ul> 玻璃镜片破碎或脱落。 <ul style="list-style-type: none"> <li>● 玻璃镜片破碎时，所有人员应远离，以确保安全。</li> <li>● 玻璃镜片破碎或掉落时，禁止安装或拆卸。</li> </ul> 电池正确使用办法。 <ul style="list-style-type: none"> <li>● 电池使用不当，可能造成电化腐蚀、漏电，甚至引起火灾。</li> <li>● 建议使用指定型号的电池，并使用正确电极（正极和负极）安装电池。</li> <li>● 请勿将旧电池与新电池一起安装使用。</li> <li>● 请勿将电池暴露在过热的环境中，如阳光和火源旁。</li> <li>● 请根据当地法规处理使用过的电池。</li> </ul> 请勿损坏电源线。 <ul style="list-style-type: none"> <li>● 禁止损坏、更换、扭曲、弯曲或用力拖动电源线。</li> <li>● 请勿将重物（如产品本身）放在电源线上。</li> <li>● 拔电源插头时，请勿用力拖拽线缆。如果电源线损坏，请联系当地经销商维修或更换。</li> <li>● 附件内的电缆为本产品专用，请勿在其他产品上使用。</li> </ul> 其他建议： <ul style="list-style-type: none"> <li>● 请在照明舒适的环境下使用本产品。在太亮或太暗的环境中观看都对眼睛有害。观看一段时间后再让眼睛放松。</li> <li>● 与本产品保持足够距离，保护眼睛，防止眼睛疲劳。</li> <li>● 把音量调到合适的水平，尤其是在晚上。</li> <li>● 请谨慎使用放大器设备作为音频输入源。如果必须使用放大器设备，输入功率不应超过扬声器的最大功率。否则，扬声器可能会变得过于强大而损坏。</li> </ul>



## 警告



关于 USB 接口。

侧面 USB 3.0 接口和背面 USB 2.0 接口根据信号源切换连接。（USB Type-C 或其他信号连接 + USB Type-B）。信号源从显示器 USB 接口连接的外部信号源读取数据时，请勿更换信号源。否则可能会损坏数据或外存。

有关任何产品 / 保修相关问题，请访问

<https://funtechinnovation.com/zh-hant/support/>