

# innex cube

## Telecamera per conferenze AI 360° 4K

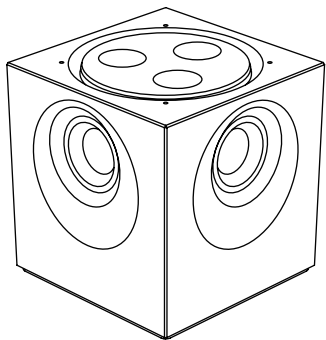

### Guida Introduttiva Rapida

**Innex Cube** è la più piccola telecamera per conferenze 4K a 360° al mondo. Con algoritmi AI integrati, traccia contemporaneamente più persone per un'esperienza conferenziale coinvolgente. La sua tecnologia brevettata di stitching in tempo reale combina quattro sensori ad alta risoluzione per video cristallini. Plug-and-play con display a schermo e telecomando, è il futuro nel palmo della tua mano.

### Contenuto della confezione

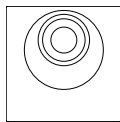

Innex Cube



Cavo USB A-C  
1.5m

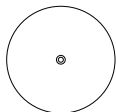

Base in legno

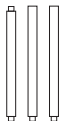

Palo x3

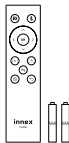

Telecomando  
Batteria AAA x2



Guida Introduttiva  
Rapida



Scatola di viaggio

## Panoramica

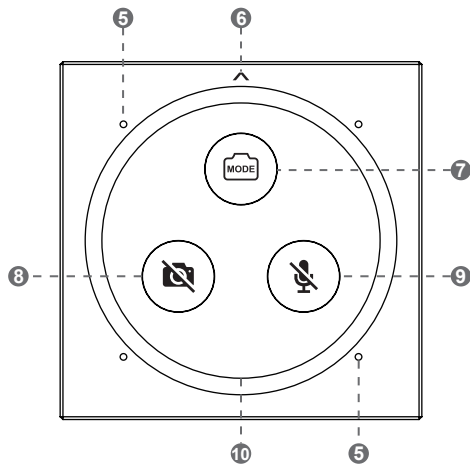
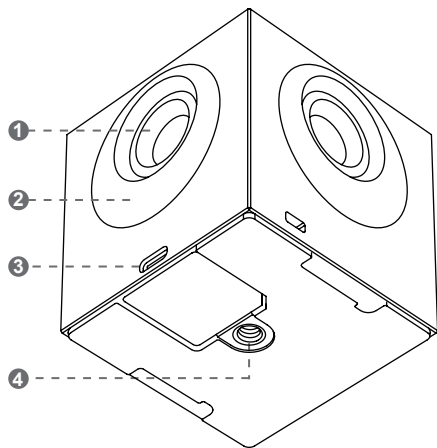

- 1 Camera
- 2 Ricevitori IR
- 3 Porta USB di tipo C
- 4 Foro per vite del treppiede da 1/4 di pollice
- 5 Microfoni
- 6 Freccia frontale
- 7 Interruttore di modalità
- 8 Accensione/spengimento telecamera
- 9 Accensione/spengimento microfoni

### 10 Indicatore di stato

Lampeggio bianco	Connessione al PC
LED spenta	Connessione riuscita
Luce bianca statica	La telecamera è in uso

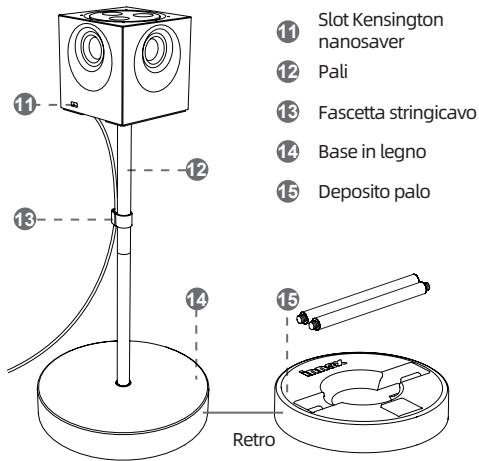

Regolazione dell'altezza

30 cm  
(2 Pali)

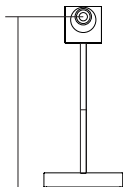

42 cm  
(3 Pali)

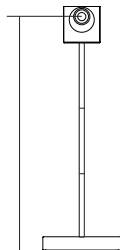

## Telecomando

Accensione/  
spegnimento  
telecamera



Accensione/  
spegnimento  
microfoni

Tasti freccia

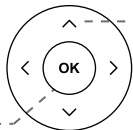

Confermare

Modalita IA

Testo OSD  
specchio

Impostazioni

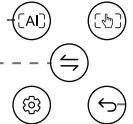

Modalita manuale

Indietro

**innex**  
cube

Aviso: Il tempo di risposta tipico nell'eseguire i comandi è di 1,6 secondi. Si prega di concedere un tempo di risposta sufficiente quando si utilizza il telecomando.

## Per iniziare

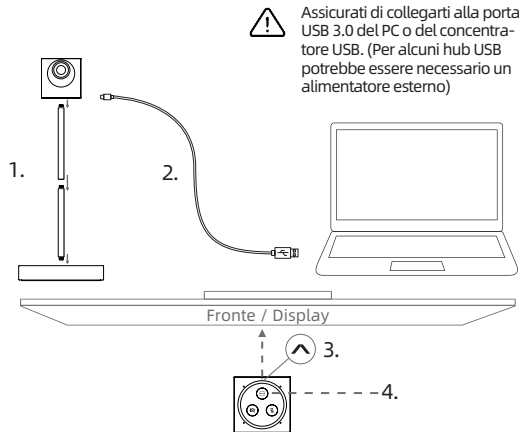

## Prestazioni ottimali dell'IA

Per prestazioni ottimali in sale riunioni di piccole e medie dimensioni, si consigliano le modalità IA, con copertura efficace fino a un raggio di rilevamento di 2,5 metri e supporto per un massimo di 12 persone.

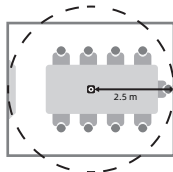

## Display Ignota

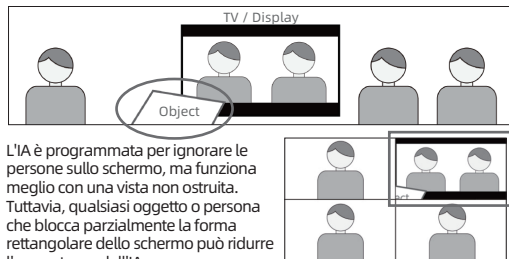

L'IA è programmata per ignorare le persone sullo schermo, ma funziona meglio con una vista non ostruita. Tuttavia, qualsiasi oggetto o persona che blocca parzialmente la forma rettangolare dello schermo può ridurre l'accuratezza dell'IA.

## Funzione di testo specchiato

Alcuni software di videoconferenza predefiniscono immagini speculari. Se il testo OSD è specchiato, premi il pulsante "↔" per correggerlo.

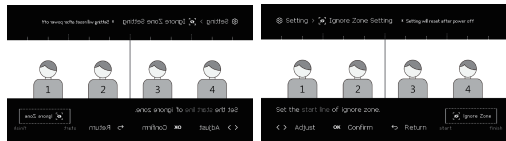

## Modi video

### Galleria IA

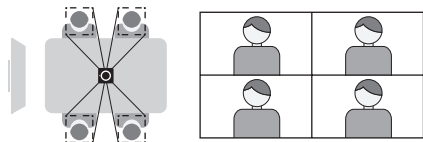

### Conversazione Manuale

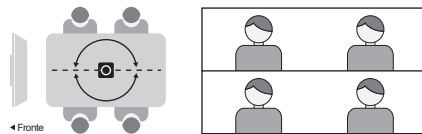

### Inquadratura automatica IA

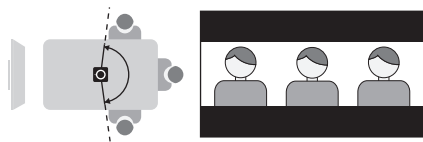

### Panorama manuale 360°

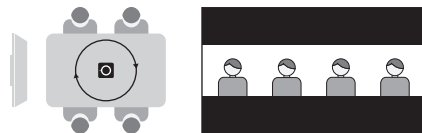

### Stadio dell'IA

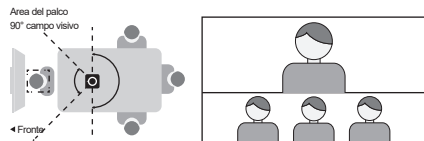

### Manuale 270°/180°/120°/90°

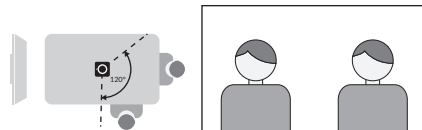

# Impostazioni

## Impostazioni AI

Imposta il comportamento dell'IA tra "Tracciamento" o "Traccia su richiesta". "Tracciamento" è sempre l'impostazione predefinita quando il Cube è acceso.

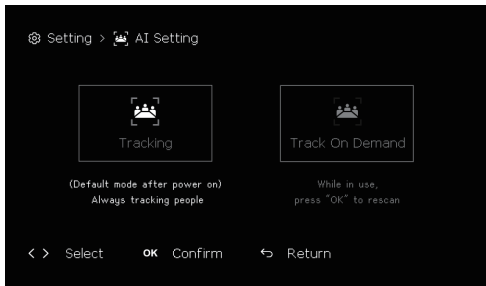

## Tracciamento

Impostato su "Tracciamento", l'IA continuerà a scansionare e seguire le persone in tutte le modalità dell'IA. Il tempo di risposta dell'IA è di circa 4-5 secondi.

## Traccia su richiesta



Per evitare interferenze dovute al continuo movimento delle persone, utilizzare il tasto freccia per selezionare "Traccia su richiesta" per disabilitare il tracciamento automatico. Questo bloccherà il Cube e impedirà che il movimento di qualsiasi persona cambi l'output del Cube. L'icona apparirà sullo schermo durante le modalità dell'IA come promemoria. Con questa impostazione, premere il pulsante "OK" sul telecomando attiverà una scansione unica dell'IA. Il tempo di risposta dell'IA è di circa 2,5 secondi.

## Ignora impostazione Zona



Seleziona un'area per disabilitare il rilevamento dell'IA e evitare distrazioni inutili o preservare la privacy.

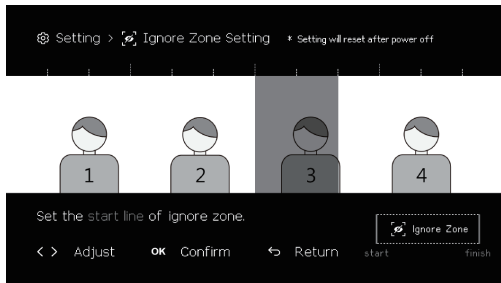

## Applicare la zona di ignorare sotto le modalità dell'IA

Galleria AI:

Quando la zona di ignorare è impostata, in modalità Galleria, il Cube non rileverà i partecipanti seduti in quell'area della stanza.

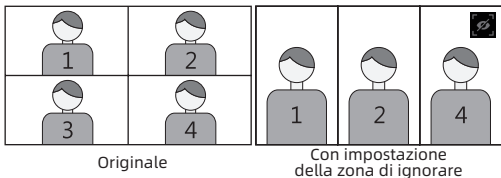

## Inquadratura automatica AI:

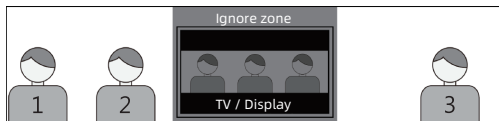

Quando la zona di ignorare è impostata, in modalità Inquadratura automatica, il Cube manterrà quell'area fuori dall'inquadratura.

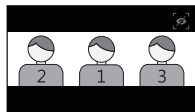

## Stadio dell'IA:

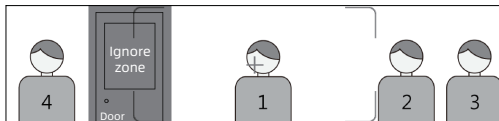

Quando la zona di ignorare è impostata utilizzando l'Area palco, il Cube non mostrerà quell'area sullo schermo superiore. Tuttavia, se la zona di ignorare è impostata all'interno dei 180° posteriori, non funzionerà poiché il lato del pulsante non utilizza l'IA.

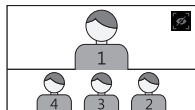

\* Quando una zona di ignorare è impostata, l'icona comparirà sullo schermo durante le modalità dell'IA come promemoria.

# Specifiche

## Camera

Risoluzione dell'obiettivo	5 megapixel
Quantità di obiettivi	4
Sensore	CMOS da 1/2,7 pollici
Tecnologia di cucitura	Tecnologia di cucitura dinamica in tempo reale
Risoluzione e frame rate massimi	3840x964 a 30 fps (vista panoramica)
Distanza di messa a fuoco	70cm
Campo visivo massimo di uscita	360° orizzontale / 90° verticale
Esposizione automatica	Sì
Bilanciamento del bianco automatico	Sì
Modalità fotocamera integrata	1. Galleria Modalità 2. Stage Modalità 3. Conversazione Modalità 4. Auto Framing 5. Manuale Modalità 360°/270°/180°/120°/90°

## Microfono

Mikrofon	2 microfoni omnidirezionali
Controllo automatico del guadagno (AGC)	Sì
Riduzione attiva del rumore (ANS)	Sì
Sensibilità	-26dB FS
Distanza di raccolta	3m

## Altro

Consumo energetico	5V / 900mA
Porta di ingresso	USB Tipo-C x1
Dimensioni	Cube: 65x65x66mm ; Astina: 122mm Base in legno: 26x138φmm ; Altezza totale: 208 mm (1 astina) / 324 mm (2 astine) / 440 mm (3 astine) Scatola di viaggio: 235x108x165 mm
Peso	Cube: 260 g ; Base in legno: 345 g Astine: 70 g (per 3)
Contenuto della confezione	Cube, cavo USB (1,5 m), astina x3, base in legno, telecomando, batteria x2 (per telecomando), scatola di viaggio

# Informazioni importanti sulla sicurezza, la conformità e la garanzia

\*Leggere il manuale prima dell'uso del prodotto\*

## Linee guida per un uso sicuro dei prodotti

- Non aprire o modificare il prodotto tranne che per rimuovere e sostituire la batteria.
- Non smontare o tentare di riparare questo prodotto.
- Questo prodotto è sicuro nelle normali e ragionevolmente prevedibili condizioni di utilizzo improprio.
- Se il prodotto non funziona correttamente, contattare il rivenditore autorizzato.
- Il prodotto deve essere restituito al rivenditore autorizzato per qualsiasi servizio o riparazione.
- Questo non è un prodotto per bambini e non è destinato all'uso da parte di bambini sotto i 14 anni.

## FunTech Innovation Conformità

Per informazioni sulla sicurezza del prodotto, EMC, RF ed energia, visita [www.funtechinnovation.com/compliance](http://www.funtechinnovation.com/compliance). Non è richiesta manutenzione per la conformità del prodotto. Questo prodotto è conforme ai requisiti legali pertinenti per la Restrizione delle Sostanze Pericolose (RoHS) e la gestione dei rifiuti di apparecchiature elettriche ed elettroniche (RAEE). Per informazioni su RoHS e RAEE, visita [www.funtechinnovation.com/compliance](http://www.funtechinnovation.com/compliance).

## FCC Statement

This device complies with Part 15 of the FCC Rules. Operation is subject to the following two conditions: 1) this device may not cause harmful interference, and 2) this device must accept any interference received, including interference that may cause undesired operation. This equipment has been tested and found to comply with the limits for a Class B digital device, pursuant to part 15 of the FCC Rules. These limits are designed to provide

reasonable protection against harmful interference in a residential installation. This equipment generates, uses and can radiate radio frequency energy. And, if not installed and used in accordance with the instructions, may cause harmful interference to radio communications. However, there is no guarantee that interference will not occur in a particular installation. If this equipment does cause harmful interference to radio or television reception, which can be determined by turning the equipment off and on, the user is encouraged to try to correct the interference by one or more of the following measures:

- Reorient or relocate the receiving antenna.
- Increase the separation between the equipment and receiver.
- Connect the equipment into an outlet on a circuit different from that to which the receiver is connected.
- Consult the dealer or an experienced radio/TV technician for help.

Warning: Where shielded interface cables or accessories have been provided with the product or specified additional components or accessories elsewhere defined to be used with the installation of the product, they must be used in order to ensure compliance with FCC. Changes or modifications to product not expressly approved by Fun Technology Innovation Inc, could void your right to use or operate your product by the FCC.

## IC statement: CAN ICES003 (B) / NMB003 Class (B)

This device complies with Industry Canada license exempt RSS standard(s) Operation is subject to the following two conditions:



(1) this device may not cause interference, and (2) this device must accept any interference, including interference that may cause undesired operation of the device. Cordless (Radio Transmitter) products: Section A. RSS310 (27 MHz transmitters and receivers): This Category II radio communication device complies with Industry Canada Standard RSS310. Section B. RSS210 (2.4 GHz transmitters or transceivers): This Category I radio communication device complies with RSS210 of Industry Canada.

### Sommario della limitata sui prodotti hardware di FunTech Innovation

FunTech Innovation garantisce che il suo prodotto hardware sarà privo di difetti di materiali e manodopera per il periodo di tempo indicato sulla confezione del prodotto a partire dalla data di acquisto al dettaglio originale. Consultare le informazioni specifiche sulla garanzia del proprio prodotto e le procedure per agire su un reclamo di garanzia.







L'intera responsabilità di FunTech Innovation e il vostro rimedio esclusivo per qualsiasi violazione di garanzia sarà, a scelta di FunTech Innovation, riparare o sostituire un equivalente funzionale del prodotto, o rimborsare il prezzo pagato, se l'hardware viene restituito al punto di acquisto o a qualsiasi altro luogo indicato da FunTech Innovation insieme a uno scontrino. Le protezioni della garanzia si aggiungono ai diritti previsti dalle leggi locali per la tutela dei consumatori e possono variare da paese a paese. Consultare le informazioni complete sulla garanzia per conoscere i propri diritti come consumatore e le protezioni aggiuntive fornite da questa garanzia del prodotto.

### VCCI-B

この装置は、クラスB情報技術装置です。この装置は、家庭環境で使用することを目的としていますが、この装置がラジオやテレビジョン受信機に近接して使用されると、受信障害を引き起こすことがあります。取扱説明書に従って正しい取り扱いをしてください。

## Istruzioni di sicurezza



Per la tua sicurezza, leggi le seguenti istruzioni prima di utilizzare il prodotto. Lesioni gravi o danni materiali possono essere causati da un uso improprio. Non cercare di riparare il prodotto da solo.

 <b>Avvertenza</b>	
	Scollegare immediatamente il prodotto dall'alimentazione in caso di guasti gravi. I guasti gravi includono i seguenti: -Fumo, odore particolare o suono anomalo emesso dal prodotto. -Nessuna immagine o suono viene visualizzato, o si verifica un errore di immagine. Nei casi sopra citati, non continuare a utilizzare il prodotto. Scollegare immediatamente l'alimentazione e contattare il personale professionale per la risoluzione dei problemi.
	Non versare liquidi, metalli o qualsiasi cosa infiammabile nel prodotto. -Se dovesse cadere liquido o metallo nel prodotto, spegnere il prodotto e scollegare l'alimentazione, quindi contattare il personale professionale per trovare soluzioni. -Prestare attenzione ai bambini quando sono vicino al prodotto.
	Posizionare il prodotto su una superficie stabile. Una superficie instabile include, tra le altre cose, una superficie inclinata, un supporto instabile, una scrivania o piattaforma che potrebbero causare ribaltamenti e danni.
	Non aprire il coperchio o modificare il prodotto da soli. Nel prodotto sono installati componenti ad alta tensione. Quando si apre il coperchio, possono verificarsi situazioni di alta tensione, shock elettrici o altre situazioni pericolose. Se è necessaria un'ispezione, un aggiustamento o una manutenzione, contattare il distributore locale per assistenza.
	Utilizzare il cavo USB qualificato. - Per evitare danni al prodotto, non utilizzare altri tipi di cavi USB diversi da quello fornito con il prodotto o un cavo USB certificato.

## Avvertenza

	<p>Non mettere oggetti sulla parte superiore del prodotto.</p> <ul style="list-style-type: none"><li>- Non mettere oggetti, come un contenitore per liquidi (un vaso, un vaso per fiori, cosmetici o medicine liquide) sulla parte superiore del prodotto.</li><li>- Se dell'acqua o liquido viene versato sul prodotto, potrebbe verificarsi un cortocircuito e causare un incendio o una scossa elettrica.</li><li>- Non camminare sopra il prodotto o appendere oggetti ad esso.</li></ul>
	<p>Non installare il prodotto in un luogo inadatto.</p> <ul style="list-style-type: none"><li>- Non installare il prodotto in luoghi umidi, come il bagno, la doccia, vicino alle finestre o all'esterno dove può piovere, nevicare o verificarsi altre condizioni meteorologiche avverse. Evitare l'installazione vicino al vapore di sorgenti termali. I precedenti ambienti possono causare malfunzionamenti del prodotto o scosse elettriche in condizioni estreme.</li><li>- Non mettere fonti di fuoco scoperte, come una candela accesa, sul prodotto.</li></ul>
	<p>Scollegare la spina durante i temporali.</p> <ul style="list-style-type: none"><li>- Durante un temporale, non toccare il prodotto per evitare scosse elettriche.</li><li>- Installare o posizionare i componenti che forniscono una tensione sufficientemente alta da poter causare lesioni personali fuori dalla portata dei bambini.</li></ul>
	<p>Non toccare il cavo di alimentazione con le mani bagnate.</p>
	<p>Non installare il prodotto in ambienti ad alta temperatura.</p> <ul style="list-style-type: none"><li>- Non installare il prodotto vicino a una fonte di calore, come un radiatore, un serbatoio di calore, una stufa o altri prodotti per il riscaldamento.</li><li>- Non esporre il prodotto alla luce diretta del sole, il che potrebbe causare temperature elevate e successivi guasti al prodotto.</li></ul>
	<p>Per il trasporto.</p> <ul style="list-style-type: none"><li>- Imballa il prodotto per il trasporto o la manutenzione utilizzando i cartoni e il materiale ammortizzante forniti con il prodotto.</li><li>- Sposta il prodotto verticalmente durante il trasporto. Lo schermo o altri componenti si rompono facilmente se il prodotto viene spostato in modo improprio.</li><li>- Prima di spostare il prodotto, scollega tutte le connessioni esterne e separa tutti i prodotti antibaltonamento. Sposta il prodotto con cura per evitare che venga colpito o schiacciato, specialmente lo schermo, il che potrebbe causare lesioni se si rompe.</li></ul>

## Avvertenza

	<p>Non coprire o bloccare alcune delle prese d'aria del prodotto.</p> <ul style="list-style-type: none"><li>- Qualsiasi componente surriscaldato potrebbe causare un incendio, danneggiare il prodotto e accorciare la durata.</li><li>- Non posizionare il prodotto dove la superficie di ventilazione sarà coperta.</li><li>- Non installare il prodotto su un tappeto o un tessuto.</li><li>- Non utilizzare un tessuto, come una tovaglia, per coprire il prodotto.</li></ul>
	<p>Tenersi lontano dal prodotto quando si utilizza una radio.</p> <p>Il prodotto è conforme allo standard internazionale EMI per prevenire le interferenze radio. Tuttavia, le interferenze possono comunque esistere e causare rumore nella radio. Se si verifica rumore nella radio, provare le seguenti soluzioni.</p> <ul style="list-style-type: none"><li>- Regolare la direzione dell'antenna radio per evitare interferenze dal prodotto.</li><li>- Tenere la radio lontana dal prodotto.</li></ul>
	<p>La lente in vetro è rotta o cade.</p> <ul style="list-style-type: none"><li>- In caso di rottura della lente in vetro, allontana tutto il personale dal Cube per garantire la sicurezza.</li><li>- Non eseguire alcuna installazione o smontaggio quando la lente in vetro è rotta o cade.</li></ul>
	<p>Utilizzare correttamente la batteria.</p> <ul style="list-style-type: none"><li>- La corrosione galvanica, la perdita elettrica e persino il fuoco possono essere causati da un utilizzo improprio.</li></ul> <p>Utilizzo della batteria.</p> <ul style="list-style-type: none"><li>- Si consiglia di utilizzare il tipo di batteria designato e di installarle con le corrette elettrodi (positivo e negativo).</li><li>- Non installare e non utilizzare una nuova batteria con una usata.</li><li>- Togliere la batteria se il telecomando non viene utilizzato per lungo tempo.</li><li>- Non esporre la batteria a ambienti surriscaldati come la luce solare diretta e il fuoco.</li><li>- Smaltire la batteria usata secondo le normative locali.</li></ul>

Per qualsiasi domanda relativa al prodotto / garanzia, visita [www.funtechinnovation.com/support](http://www.funtechinnovation.com/support)

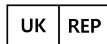

**APEX CE SPECIALISTS LIMITED**  
89 PRINCESS STREET, MANCHESTER, M1 4HT, UK

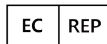

**APEX CE SPECIALISTS GMBH**  
HABICHTWEG 1 41468 NEUSS GERMANY



Vous êtes responsable de remettre tous  
les appareils électriques et électroniques  
usagés à des points de collecte  
correspondants.

Pour en savoir plus:  
[www.quefairedesdechets.fr](http://www.quefairedesdechets.fr)

FR