

# innex cube

## Caméra de conférence AI 360° 4K

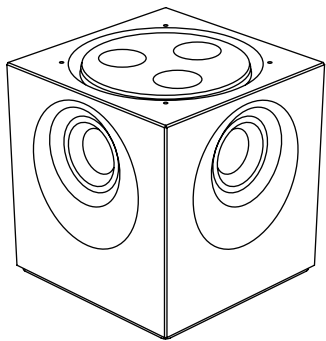

### Guide de démarrage rapide

**L'Innex Cube** est la plus petite caméra de conférence 4K 360° au monde. Avec des algorithmes d'IA intégrés, elle suit simultanément plusieurs personnes pour une expérience de conférence immersive. Sa technologie de couture en temps réel brevetée combine quatre capteurs haute résolution pour des vidéos cristallines. Branchez et jouez avec l'affichage à l'écran et la télécommande, c'est l'avenir au creux de votre main.

### Contenu de l'emballage

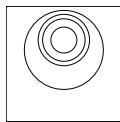

Innex Cube



Câble USB A-C  
1.5m

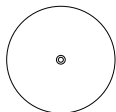

Base en bois



Pôle x3

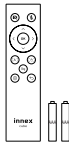

Télécommande  
Pile AAA x2



Guide de démarrage  
rapide



Etui de Rangement

## Vue d'ensemble

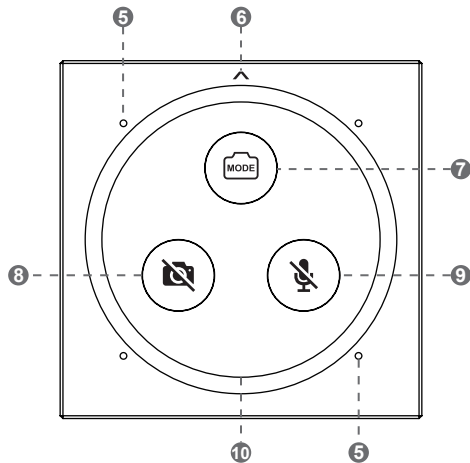
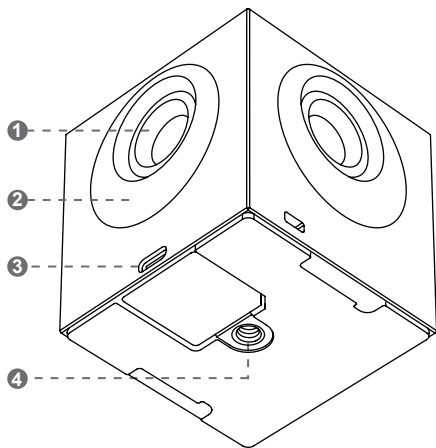

- 1 Caméras
- 2 Récepteurs infrarouges
- 3 Port USB type C
- 4 Trou pour vis de trépié de 1/4 de pouce
- 5 Microphone
- 6 Flèche avant
- 7 Interrupteur de mode
- 8 Caméra allumée/éteinte
- 9 Microphones allumés/éteints

### 10 Indicateur d'état

Blanc clignotant	Connexion au PC
LED éteinte	Connexion réussie
Blanc fixe	La caméra est en cours d'utilisation

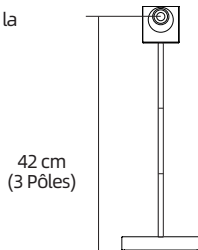
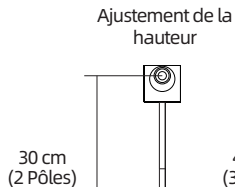
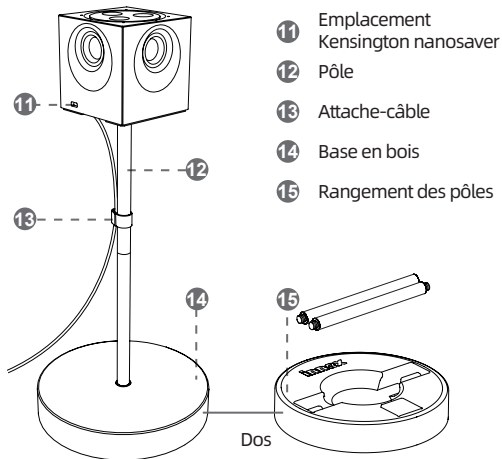

## Télécommande

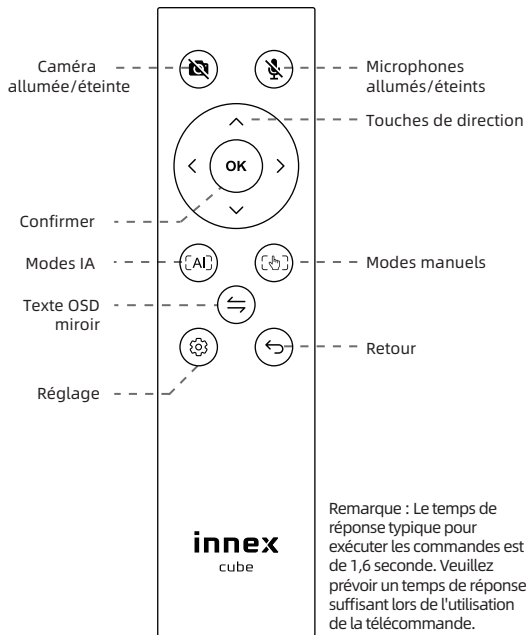

## Commencer

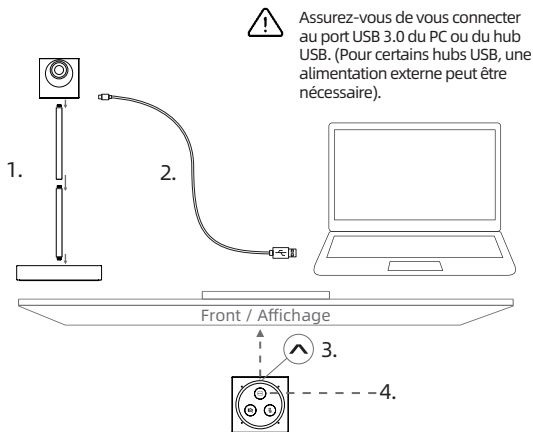

## Performances optimales de l'IA

Pour des performances optimales dans les petites et moyennes salles de réunion, les modes d'IA sont recommandés, avec une couverture efficace jusqu'à un rayon de détection de 2,5 mètres et une prise en charge pouvant aller jusqu'à 12 personnes.

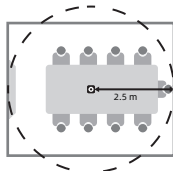

## Affichage Ignorer

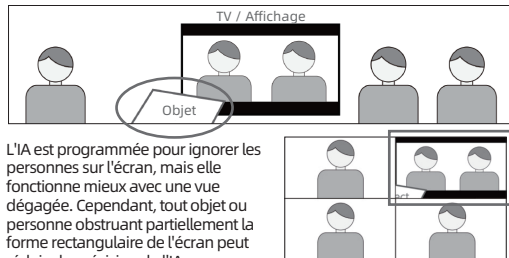

## Fonction de texte miroir

Certains logiciels de visioconférence utilisent par défaut des images en miroir. Si le texte OSD est miroir, appuyez sur le bouton "↔" pour le corriger.

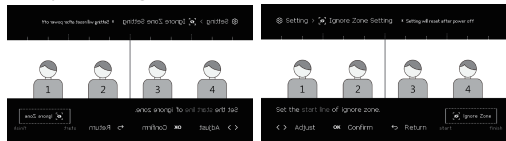

## Modes vidéo

### Galerie IA

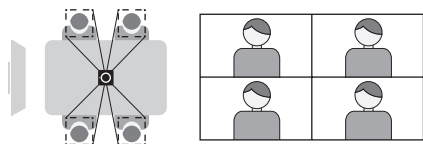

### Conversation manuelle

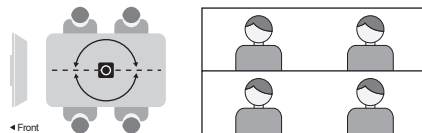

### Cadrage automatique IA

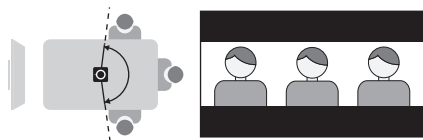

### Panorama manuel à 360°

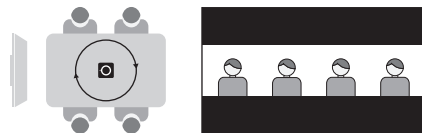

### Scène IA

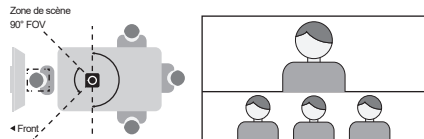

### Manuel 270°/180°/120°/90°

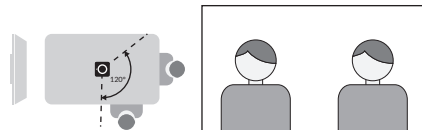

# Réglages

## Réglage de l'IA

Réglez le comportement de l'IA entre « Suivi » ou « Suivi à la demande ». « Suivi » est toujours le réglage par défaut lorsque le Cube est allumé.

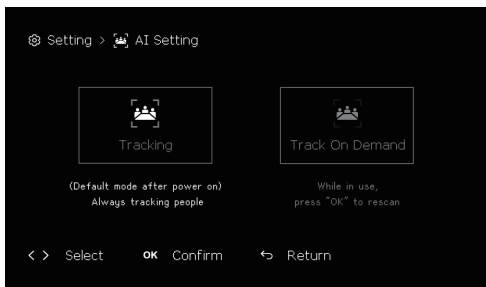

## Suivi

Si réglé sur "Suivi", l'IA continuera de scanner et de suivre les personnes dans tous les modes de l'IA. Le temps de réponse de l'IA est d'environ 4-5 secondes.

## Suivi à la demande

Pour éviter les interférences résultant du mouvement constant des personnes, utilisez la touche de direction pour sélectionner « Suivi à la demande » afin de désactiver le suivi automatique. Cela verrouillera le Cube et empêchera tout mouvement d'une personne de modifier la sortie du Cube. L'icône apparaîtra à l'écran pendant les modes de l'IA comme rappel. Sous ce réglage, appuyer sur le bouton « OK » de la télécommande déclenchera un balayage de l'IA unique. Le temps de réponse de l'IA est d'environ 2,5 secondes.

## Réglage de la zone d'ignorance

Sélectionnez une zone pour désactiver la détection de l'IA afin d'éviter les distractions inutiles ou de préserver la confidentialité.

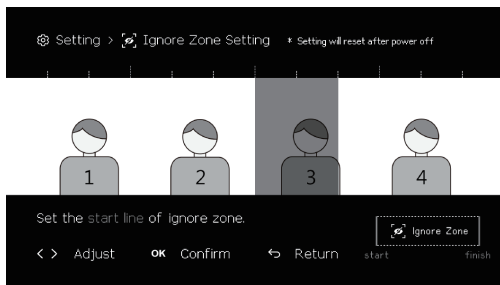

## Appliquer la zone d'ignorance sous les modes d'IA

Galerie IA:

Lorsque la zone d'ignorance est définie, en mode Galerie, le Cube ne détectera pas les participants qui sont assis dans cette zone de la pièce.

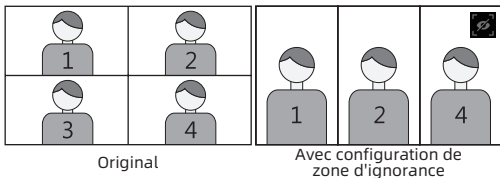

## Cadrage automatique IA:



Lorsque la zone d'ignorance est définie, en mode Galerie, le Cube ne détectera pas les participants qui sont assis dans cette zone de la pièce.

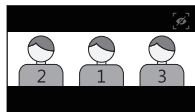

## Scène IA:

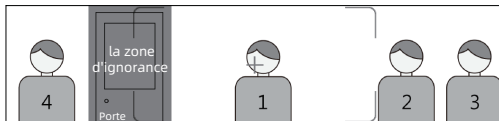

Lorsque la zone d'ignorance est définie en utilisant la zone de scène, le Cube n'affichera pas cette zone sur l'écran supérieur. Cependant, si la zone d'ignorance est définie dans les 180° arrière, elle ne fonctionnera pas car le côté bouton n'utilise pas l'IA.

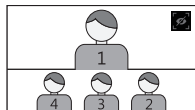

\* Lorsqu'une zone d'ignorance est définie, l'icône apparaîtra à l'écran pendant les modes de l'IA comme rappel.

# Spécifications

## Caméra

Résolution de l'objectif	5 Mégapixels
Quantité de l'objectif	4
Capteur	CMOS de 1/2,7 pouces
Technologie d'assemblage	Technologie d'assemblage dynamique en temps réel
Max. Résolution et Fréquence d'images	3840x964 à 30 ips (vue panoramique)
Distance de focalisation	70cm
Champ de vision de sortie maximum	360° horizontal / 90° vertical
Exposition automatique	Oui
Balance des blancs automatique	Oui
Mode de caméra intégré	1. Mode Galerie 2. Mode Scène 3. Mode Conversation 4. Cadrage automatique 5. Mode Manuel 360°/270°/180°/120°/90°

## Microphone

Microphone	2 Microphones omnidirectionnels
Contrôle automatique du gain (AGC)	Oui
Suppression active du bruit (ANS)	Oui
Sensibilité	-26dB FS
Distance de prise de son	3m

## Autres

Consommation d'énergie	5V / 900mA
Port d'entrée	USB Type-C x1
Dimensions	Cube : 65x65x66mm ; Pôle : 122mm / Base en bois : 26x138φmm ; Hauteur totale : 208 mm (1 pôle) / 324 mm (2 pôles) / 440 mm (3 pôles) ; Etui de Rangement : 235x108x165 mm
Poids	Cube : 260 g ; Base en bois : 345 g Pôles : 70 g (pour 3)
Contenu de l'emballage	Cube, câble USB (1,5 m), pôle x3, base en bois, télé- commande, pile x2 (pour télécommande), boîte de voyage

# Informations importantes sur la sécurité, la conformité et la garantie

\*Lire le manuel avant d'utiliser le produit\*

## Directives d'utilisation sécuritaire des produits

- Ne pas ouvrir ni modifier le produit, sauf pour retirer et remplacer la pile.
- Ne pas démonter ou tenter de réparer ce produit.
- Ce produit est sûr dans des conditions d'utilisation normales et raisonnablement prévisibles.
- Si le produit fonctionne de manière incorrecte, contactez le revendeur agréé.
- Le produit doit être renvoyé au revendeur agréé pour tout service ou réparation.
- Ce n'est pas un produit pour enfants et n'est pas destiné à être utilisé par des enfants de moins de 14 ans.

## FunTech Innovation Conformité

Pour les informations sur la sécurité des produits, EMC, RF et l'énergie, veuillez visiter [www.funtechinnovation.com/compliance](http://www.funtechinnovation.com/compliance). Aucune maintenance n'est requise pour la conformité du produit. Ce produit est conforme aux exigences légales pertinentes en matière de Restriction des Substances Dangereuses (RoHS) et de gestion des déchets d'équipements électriques et électroniques (DEEE). Pour obtenir des informations sur RoHS et les DEEE, veuillez visiter [www.funtechinnovation.com/compliance](http://www.funtechinnovation.com/compliance).

## FCC Statement

This device complies with Part 15 of the FCC Rules. Operation is subject to the following two conditions: 1) this device may not cause harmful interference, and 2) this device must accept any interference received, including interference that may cause undesired operation. This equipment has been tested and found to comply with the limits for a Class B digital device, pursuant to part 15 of the FCC Rules. These limits are designed to provide

reasonable protection against harmful interference in a residential installation. This equipment generates, uses and can radiate radio frequency energy. And, if not installed and used in accordance with the instructions, may cause harmful interference to radio communications. However, there is no guarantee that interference will not occur in a particular installation. If this equipment does cause harmful interference to radio or television reception, which can be determined by turning the equipment off and on, the user is encouraged to try to correct the interference by one or more of the following measures:

- Reorient or relocate the receiving antenna.
- Increase the separation between the equipment and receiver.
- Connect the equipment into an outlet on a circuit different from that to which the receiver is connected.
- Consult the dealer or an experienced radio/TV technician for help.

Warning: Where shielded interface cables or accessories have been provided with the product or specified additional components or accessories elsewhere defined to be used with the installation of the product, they must be used in order to ensure compliance with FCC. Changes or modifications to product not expressly approved by Fun Technology Innovation Inc, could void your right to use or operate your product by the FCC.

## IC statement: CAN ICES003 (B) / NMB003 Class (B)

This device complies with Industry Canada license exempt RSS standard(s) Operation is subject to the following two conditions:



(1) this device may not cause interference, and (2) this device must accept any interference, including interference that may cause undesired operation of the device. Cordless (Radio Transmitter) products: Section A. RSS310 (27 MHz transmitters and receivers): This Category II radio communication device complies with Industry Canada Standard RSS310. Section B. RSS210 (2.4 GHz transmitters or transceivers): This Category I radio communication device complies with RSS210 of Industry Canada.

### Résumé de la Garantie Limitée sur le Matériel de FunTech Innovation

FunTech Innovation garantit que son produit matériel sera exempt de défauts de matériaux et de fabrication pendant la durée indiquée sur l'emballage de votre produit à partir de la date d'achat au détail d'origine. Consultez les informations de garantie spécifiques sur votre produit et les procédures à suivre pour faire valoir une réclamation en garantie.







La responsabilité totale de FunTech Innovation et votre recours exclusif en cas de violation de garantie seront, au choix de FunTech Innovation, de réparer ou de remplacer un équivalent fonctionnel du produit, ou de rembourser le prix payé, si le matériel est retourné au point d'achat ou à tout autre endroit indiqué par FunTech Innovation accompagné d'un reçu. Les protections de garantie s'ajoutent aux droits prévus par les lois locales sur la protection des consommateurs et peuvent varier d'un pays à l'autre. Consultez les informations complètes sur la garantie pour connaître vos droits en tant que consommateur et les protections supplémentaires fournies par cette garantie de produit.

### VCCI-B

この装置は、クラスB情報技術装置です。この装置は、家庭環境で使用することを目的としていますが、この装置がラジオやテレビジョン受信機に近接して使用されると、受信障害を引き起こすことがあります。取扱説明書に従って正しい取り扱いをしてください。

## Instructions de sécurité



Pour votre sécurité, veuillez lire les instructions suivantes avant d'utiliser le produit. Des blessures graves ou des dommages matériels peuvent être causés par une utilisation incorrecte. Ne tentez pas de réparer le produit vous-même.

 <b>Avertissement</b>	
	Débranchez immédiatement le produit de l'alimentation en cas de pannes majeures. Les pannes majeures incluent les éléments suivants : -Dégagement de fumée, odeur particulière ou bruit anormal provenant du produit. -Absence d'image ou de son, ou apparition d'une erreur d'image. Dans les scénarios précédents, ne continuez pas à utiliser le produit. Débranchez immédiatement l'alimentation et contactez le personnel professionnel pour le dépannage.
	Ne laissez pas tomber de liquide, de métal ou de tout objet combustible dans le produit. -Si du liquide ou du métal est renversé dans le produit, éteignez-le et débranchez l'alimentation, puis contactez le personnel professionnel pour trouver des solutions. -Faites attention aux enfants lorsqu'ils sont à proximité du produit.
	Placez le produit sur une surface stable. Une surface instable comprend, entre autres, une surface inclinée, un support instable, un bureau ou une plateforme qui pourraient provoquer des renversements et des dommages.
	Ne pas ouvrir le couvercle ni modifier le produit par vous-même. Des composants haute tension sont installés dans le produit. L'ouverture du couvercle peut entraîner un danger de haute tension, un choc électrique ou d'autres situations dangereuses. Si une inspection, un ajustement ou une maintenance est nécessaire, contactez le distributeur local pour obtenir de l'aide.
	Utilisez le câble USB qualifié. - Pour éviter d'endommager le produit, n'utilisez aucun autre type de câble USB que celui fourni avec le produit ou un câble certifié USB.

## Avertissement

	<p>Ne mettez pas d'objets sur le dessus du produit.</p> <ul style="list-style-type: none"><li>- Ne placez aucun objet, tel qu'un récipient pour liquides (un vase, un pot de fleurs, des cosmétiques ou un médicament liquide) sur le dessus du produit.</li><li>- Si de l'eau ou du liquide est renversé sur le produit, un court-circuit peut se produire et entraîner un incendie ou une décharge électrique.</li><li>- Ne marchez pas sur le produit et n'accrochez aucun objet dessus.</li></ul>
	<p>Ne pas installer le produit à un endroit inapproprié.</p> <ul style="list-style-type: none"><li>- Ne pas installer le produit dans des endroits humides, tels que la salle de bain, la douche, près des fenêtres ou à l'extérieur où il peut pleuvoir, neiger ou faire d'autres intempéries. Évitez l'installation près de la vapeur de source chaude. Les environnements précédents peuvent causer des défauts dans le produit ou des chocs électriques dans des conditions extrêmes.</li><li>- Ne pas mettre de source de feu exposée, comme une bougie allumée, sur le produit.</li></ul>
	<p>Débranchez la prise électrique pendant les orages.</p> <ul style="list-style-type: none"><li>- Ne touchez pas le produit pendant un orage pour éviter les chocs électriques.</li><li>- Installez ou placez les composants qui fournissent une tension suffisamment élevée pour causer des blessures personnelles hors de la portée des enfants.</li></ul>
	<p>Ne touchez pas le câble d'alimentation avec les mains mouillées.</p>
	<p>Ne pas installer le produit dans des environnements à haute température.</p> <ul style="list-style-type: none"><li>- Ne pas installer le produit près d'une source de chaleur, comme un radiateur, un réservoir de chaleur, une cuisinière ou d'autres produits de chauffage.</li><li>- Ne pas exposer le produit à la lumière directe du soleil, ce qui peut entraîner des températures élevées et des défaillances ultérieures du produit.</li></ul>
	<p>Pour le transport.</p> <ul style="list-style-type: none"><li>- Emballez le produit pour le transport ou la maintenance en utilisant les cartons et le matériau d'amortissement fournis avec le produit.</li><li>- Déplacez le produit verticalement pendant le transport. L'écran ou d'autres composants se cassent facilement si le produit est déplacé de manière incorrecte.</li><li>- Avant de déplacer le produit, débranchez toutes les connexions externes et séparez tous les produits empêchant le renversement. Déplacez le produit avec précaution pour éviter qu'il ne soit frappé ou écrasé, en particulier l'écran, ce qui peut causer des blessures s'il est cassé.</li></ul>

## Avertissement

	<p>Ne couvrez ni ne bloquez aucune des ouvertures de ventilation du produit.</p> <ul style="list-style-type: none"><li>- Tout composant surchauffé peut provoquer un incendie, endommager le produit et raccourcir sa durée de vie.</li><li>- Ne placez pas le produit là où la surface de ventilation sera couverte.</li><li>- N'installez pas le produit sur un tapis ou un tissu.</li><li>- N'utilisez pas un tissu, tel qu'une nappe de table, pour couvrir le produit.</li></ul>
	<p>Éloignez-vous du produit lorsque vous utilisez une radio.</p> <p>Le produit est conforme à la norme EMI internationale pour prévenir les interférences radio. Cependant, des interférences peuvent encore exister et causer du bruit dans la radio. Si du bruit se produit dans la radio, essayez les solutions suivantes.</p> <ul style="list-style-type: none"><li>- Ajustez la direction de l'antenne radio pour éviter les interférences du produit.</li><li>- Gardez la radio loin du produit.</li></ul>
	<p>La lentille en verre est cassée ou tombe.</p> <ul style="list-style-type: none"><li>- En cas de rupture de la lentille en verre, éloignez tout le personnel du Cube pour assurer la sécurité.</li><li>- Ne réalisez aucune installation ou démontage lorsque la lentille en verre est cassée ou tombe.</li></ul>
	<p>Utilisez correctement la batterie.</p> <ul style="list-style-type: none"><li>- La corrosion galvanique, les fuites électriques et même l'incendie peuvent être causés par une utilisation incorrecte.</li><li>Utilisation de la pile.<ul style="list-style-type: none"><li>- Il est recommandé d'utiliser le type de pile désigné et de les installer avec les bonnes électrodes (positif et négatif).</li><li>- N'installez pas et n'utilisez pas une nouvelle pile avec une usagée.</li><li>- Retirez la pile si la télécommande n'est pas utilisée pendant une longue période.</li><li>- Ne pas exposer la pile à des environnements surchauffés tels que la lumière directe du soleil et le feu.</li><li>- Éliminez la pile usagée conformément à la réglementation locale.</li></ul></li></ul>

Pour toute question concernant le produit / la garantie, veuillez visiter [www.funtechnovation.com/support](http://www.funtechnovation.com/support)

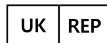

**APEX CE SPECIALISTS LIMITED**  
89 PRINCESS STREET, MANCHESTER, M1 4HT, UK

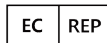

**APEX CE SPECIALISTS GMBH**  
HABICHTWEG 1 41468 NEUSS GERMANY



Vous êtes responsable de remettre tous  
les appareils électriques et électroniques  
usagés à des points de collecte  
correspondants.

Pour en savoir plus:  
[www.quefairede mesdechets.fr](http://www.quefairede mesdechets.fr)

FR