

innex C830

パノラマコンファレンスカメラ

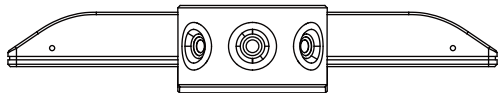

クイックスタートガイド

同梱品

製品本体



USBケーブル

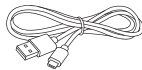

保証書



壁掛けマウントキット

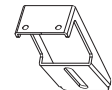

壁掛け用ブラケット



ゴム製延長プラグ x 2

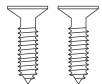

タッピンネジ x 2
(KA4 x 30mm)



サムスクリュー
(1/4-20-L8mm)

カメラ概要

前面

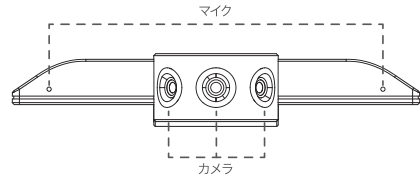

背面

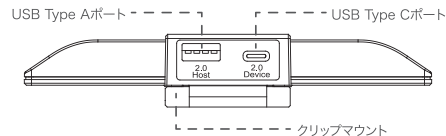

(1) USB Type Cポート: 付属のUSBケーブルを接続し、ケーブルのもう一方をパソコンに接続します。この接続によりカメラに電源が供給されるとともに、カメラから映像および音声の信号がパソコンに転送されます。

(2) USB Type Aポート: Type AのUSBケーブルを接続し、ケーブルのもう一方をBluetooth会議用スピーカーなどのUSB機器に接続します。

上面

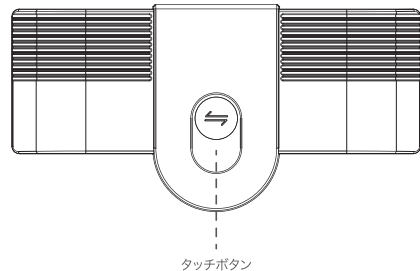

(1) タッチボタンによりカメラの水平視野角を180°→150°→120°→90°→75°の順に切り替えることができます。

(2) 軽くタッチすると視野角切り替えのトリガーとなり、カメラからの映像とともにOSDで視野角が表示されます。

(3) 180°以外の視野角設定時にタッチボタンを長押しすると、映像が水平方向に移動(パン)します。ご希望の位置でボタンを離すとその視野角に固定されます。

セットアップとインストール

カメラ接続する

- (1) 付属USBケーブルのUSB Type C側をカメラ背面のUSB Type Cポートに接続します。
- (2) USBケーブルのType A側をパソコンに接続します。

カメラを取り付ける

クリップマウント:

ノートパソコンやモニター、テレビやタッチスクリーンなど様々な物に簡単に取り付けすることができます。

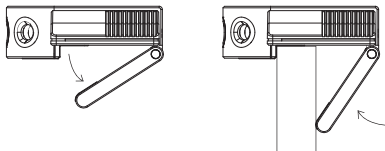

三脚マウント:

三脚に取り付けるための三脚マウントはクリップマウントの底面に位置しています。

後面

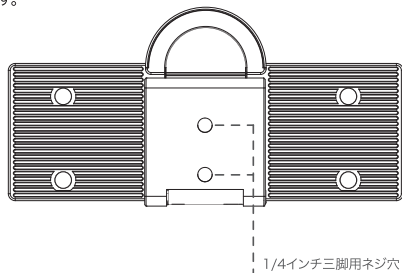

壁掛け:

(1) 直径6mmの穴を水平方向に28mm離して2つ開けます。付属のゴム製延長プラグ2個を開けた穴の中に挿入します。

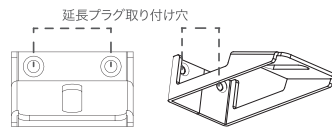

(2) 付属のタッピンネジ2個を使用して壁掛け用ブラケットをしっかりと壁に固定します。

(3) カメラの三脚用ネジ穴を壁掛け用ブラケットの穴部分に合わせて設置し、付属のサムスクリューを使用してしっかりと固定します。

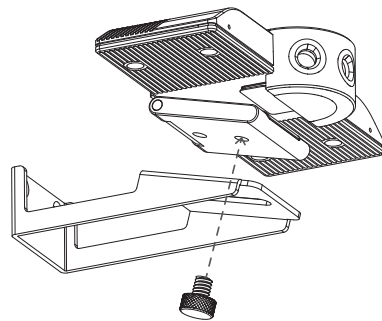

VCCI-B

この装置は、クラスB情報技術装置です。この装置は、家庭環境で使用することを目的としていますが、この装置がラジオやテレビジョン受信機に近接して使用されると、受信障害を引き起こすことがあります。取扱説明書に従って正しい取り扱いをしてください。



注意

下記の環境下において製品を使用/保管しないでください。

- ・高温多湿の場所
- ・湯気や油煙が上がっている場所
- ・多湿の場所
- ・砂や埃が立っている場所